



Projektor Dell™ 4610X  
WIRELESS PLUS

**Podręcznik  
użytkownika**

# Uwagi, pouczenia i ostrzeżenia

 **POZNÁMKA:** POZNÁMKA zawiera ważne informacje, które pomagają w lepszym użytkowaniu projektora.

 **UPOZORNĚNÍ:** UPOZORNĚNÍ informuje o potencjalnych zagrożeniach uszkodzeniem sprzętu lub utraty danych i wyjaśnia, w jaki sposób tego uniknąć.

 **POZOR:** POZOR informuje o groźbie zniszczenia mienia, odniesienia obrażeń ciała lub śmierci.

---

**Informacje zawarte w tym dokumencie mogą ulec zmianie bez wcześniejszego powiadomienia.**

**© 2010 Dell Inc. Wszelkie prawa zastrzeżone.**

Powielanie tych materiałów w jakikolwiek sposób bez pisemnej zgody firmy Dell Inc. jest bezwzględnie zabronione.

Znaki towarowe użyte w tekście: *Dell* i logo *DELL* to znaki towarowe Dell Inc.; *DLP* i logo *DLP* to znaki towarowe TEXAS INSTRUMENTS INCORPORATED; *Microsoft* i *Windows* to znaki towarowe lub zastrzeżone znaki towarowe Microsoft Corporation na terenie Stanów Zjednoczonych i/lub innych krajów.

W tym dokumencie mogą być użyte inne znaki towarowe i nazwy handlowe w odniesieniu do podmiotów roszczących sobie prawa do marki i nazw lub ich produktów. Dell Inc. nie rości sobie praw do żadnych zastrzeżonych znaków towarowych ani nazw handlowych innych niż jej własne.

**Model 4610X WIRELESS PLUS**

**Maj 2010 Rev. A01**

# Treść

1	Projektor Dell . . . . .	6
	Informacje o projektorze . . . . .	7
2	Podłączanie projektora . . . . .	9
	Instalacja anteny . . . . .	10
	<b>Podłączanie do komputera . . . . .</b>	<b>11</b>
	Podłączenie komputera kablem VGA . . . . .	11
	Połączenie Loop-Through monitora poprzez kabel VGA . . . . .	12
	Podłączenie komputera kablem RS232 . . . . .	13
	Podłączenie do komputera poprzez sieć beprzewodową . . . . .	14
	<b>Podłączenie do odtwarzacza DVD . . . . .</b>	<b>15</b>
	Podłączanie odtwarzacza DVD kablem S-video . . . . .	15
	Podłączanie odtwarzacza DVD kablem Composite Video . . . . .	16
	Podłączanie odtwarzacza DVD kablem Component Video . . . . .	17
	Podłączanie odtwarzacza DVD kablem HDMI . . . . .	18
	<b>Podłączanie do lokalnej sieci komputerowej . . . . .</b>	<b>19</b>
	Projekcja obrazu i sterowanie projektorem podłączonym do sieci przez kabel RJ45. . . . .	19

Opcje instalacji profesjonalnej: Instalacja dla systemu automatycznego sterowania ekranem . . . . .	20
Połączenie z dostępną w sieci handlowej skrzynką sterowania RS232 . . . . .	21
<b>3 Korzystanie z projektora . . . . .</b>	<b>22</b>
<b>Włączanie projektora . . . . .</b>	<b>22</b>
<b>Wyłączanie projektora . . . . .</b>	<b>22</b>
<b>Regulowanie parametrów wyświetlanego obrazu . . . . .</b>	<b>23</b>
Podwyższanie projektora . . . . .	23
Obniżanie projektora . . . . .	23
<b>Regulacja powiększenia i ostrości obrazu projektora . . . . .</b>	<b>24</b>
<b>Regulacja wielkości wyświetlanego obrazu . . . . .</b>	<b>25</b>
<b>Korzystanie z panela sterowania . . . . .</b>	<b>27</b>
<b>Korzystanie z pilota zdalnego sterowania . . . . .</b>	<b>29</b>
<b>Instalacja baterii pilota zdalnego sterowania . . . . .</b>	<b>32</b>
<b>Zakres działania pilota zdalnego sterowania . . . . .</b>	<b>33</b>
<b>Korzystanie z menu ekranowego . . . . .</b>	<b>34</b>
Menu główne . . . . .	34
AUT. REG. . . . .	34
WYBÓR WEJŚCIA . . . . .	35
OBRAZ (w trybie PC) . . . . .	36
OBRAZ (w trybie Video) . . . . .	37
WYŚWIETLACZ (w trybie PC) . . . . .	38

WYŚWIETLACZ (w trybie Video) . . . . .	40
LAMPA . . . . .	41
USTAWIENIA . . . . .	41
INFORMACJE . . . . .	44
INNE . . . . .	44
<b>Instalacja połączenia bezprzewodowego . . . . .</b>	<b>51</b>
Oprogramowanie aplikacji połączenia bezprzewodowego 4610X WIRELESS PLUS . . . . .	55
<b>Zarządzanie projektorem z programu Web Management . . . . .</b>	<b>59</b>
Konfiguracja ustawień sieciowych . . . . .	59
Dostęp do programu Web Management . . . . .	59
<b>Tworzenie tokena aplikacji . . . . .</b>	<b>78</b>
<b>4 Rozwiązywanie problemów z projektorem . . . . .</b>	<b>79</b>
<b>Objaśnienie sygnałów . . . . .</b>	<b>83</b>
<b>Wymiana lampy . . . . .</b>	<b>85</b>
<b>5 Specyfikacje . . . . .</b>	<b>87</b>
<b>6 Kontakt z firmą Dell . . . . .</b>	<b>92</b>
<b>7 Dodatek: Słownik . . . . .</b>	<b>93</b>

# Projektor Dell

W skład zestawu wchodzi wszystkie elementy przedstawione poniżej. Sprawdź, czy zestaw jest kompletny, a w przypadku braku jakiegoś elementu skontaktuj się z firmą Dell™.

---

## Zawartość opakowania

---

Kabel zasilający



Kabel VGA 1,8m (VGA do VGA)



Antena



Pilot zdalnego sterowania



Dysk CD z podręcznikiem użytkownika i dokumentacją

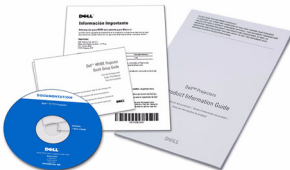

Torba do przenoszenia



Baterie AAA (2)



## Informacje o projektorze

Widok z góry

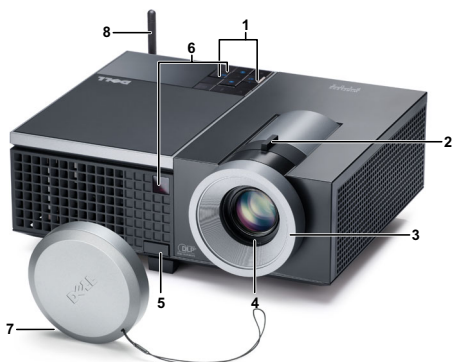

Widok z dołu

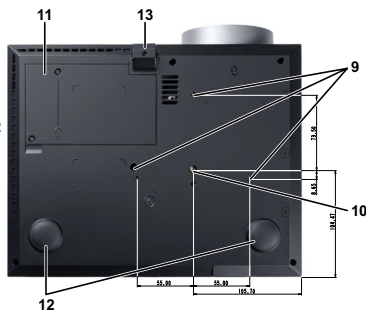

1	Panel sterowania
2	Regulator powiększenia
3	Pierścień ostrości
4	Obiektyw
5	Przycisk podnoszenia do regulacji wysokości
6	Odbiorniki podczerwieni
7	Nasadka obiektywu
8	Antena
9	Otwory montażowe do montażu sufitowego: Otwór na śrubę M3 x 6,5mm głębokości. Zalecany moment obrotowy <8kgf-cm
10	Otwór montażowy na statyw: Wstaw nakrętkę 1/4"*20 UNC
11	Pokrywa lampy
12	Pokrętło regulacji kąta nachylenia
13	Nóżka regulacji wysokości

### **POZOR: Instrukcje bezpieczeństwa**

- 1 Nie należy używać projektora w pobliżu urządzeń, które wytwarzają duże ilości ciepła.
- 2 Nie należy używać projektora w miejscach o nadmiernym zapyleniu. Pył może spowodować awarię systemu i automatyczne wyłączenie projektora.
- 3 Należy sprawdzić, czy projektor jest zamontowany w dobrze wentylowanym miejscu.

- 4 Nie należy blokować szczelin wentylacyjnych projektora.
- 5 Należy upewnić się, że projektor działa w zakresie temperatur otoczenia (5°C do 35°C).
- 6 Nie należy próbować dotykać wylotów wentylacji, ponieważ po włączeniu projektora lub zaraz po jego wyłączeniu, mogą być one bardzo gorące.
- 7 Nie należy zaglądać w obiektyw w czasie włączenia projektora, ponieważ może to spowodować obrażenia oczu.
- 8 Nie należy umieszczać żadnych obiektów w pobliżu lub z przodu projektora albo przykrywać obiektyw, gdy jest włączony projektor, ponieważ ciepło może spowodować roztopienie obiektu lub poparzenie.
- 9 Nie należy używać projektora bezprzewodowego w pobliżu osób z rozrusznikiem serca.
- 10 Nie należy używać projektora bezprzewodowego w pobliżu sprzętu medycznego.
- 11 Nie należy używać projektora bezprzewodowego w pobliżu kuchenek mikrofalowych.



#### **POZNÁMKA:**

- Nie należy próbować wykonywać samego montażu sufitowego. Powinien to zrobić wykwalifikowany technik.
- Zalecany zestaw do montażu sufitowego projektora (P/N: C3505). Dalsze informacje można uzyskać na stronie sieci web pomocy Dell pod adresem **support.dell.com**.
- Dalsze informacje znajdują się w dostaczonej z projektorem dokumentacji *Safety Information (Informacje dotyczące bezpieczeństwa)*.



## Podłączanie projektora

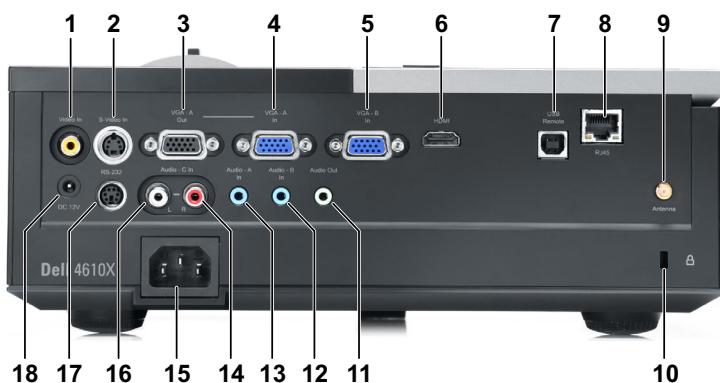

1	Złącze Composite video	10	Gniazdo linki zabezpieczenia
2	Złącze S-video	11	Złącze wyjścia audio
3	Wyjście VGA-A (kabel loop-through monitora)	12	Złącze wejścia audio B
4	Wejście VGA-A (D-sub)	13	Złącze wejścia audio A
5	Złącze wejścia VGA-B (D-sub)	14	Złącze wejścia prawego kanału audio-C
6	Złącze HDMI	15	Złącze przewodu zasilającego
7	Złącze USB pilota zdalnego sterowania	16	Złącze wejścia lewego kanału audio-C
8	Złącze RJ45	17	Złącze RS232
9	Złącze anteny	18	+12V Złącze wyjścia prądu stałego

**⚠ POZOR:** Przed rozpoczęciem jakichkolwiek procedur opisanych w tej części należy wykonać Instrukcje bezpieczeństwa zgodnie z opisem na stronie 7.

## Instalacja anteny

Projektor jest dostarczany z anteną bezprzewodową do sieci bezprzewodowych. Sprawdź "Instalacja połączenia bezprzewodowego" na stronie 51.

- 1 Przykręć wtyczkę anteny do złącza anteny z tyłu projektora.

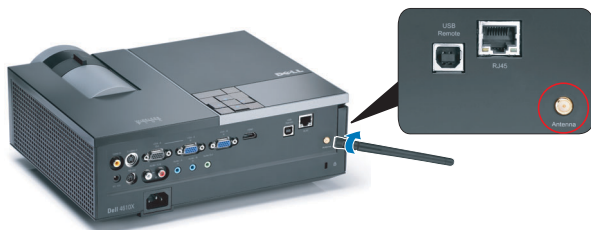

- 2 Podnieś antenę do pokazanej pozycji.



# Podłączanie do komputera

## Podłączenie komputera kablem VGA



1	Przewód zasilający
2	Kabel VGA do VGA
3	Kabel USB-A do USB-B

**POZNÁMKA:** Kabel USB nie jest dostarczany z projektorem.

**POZNÁMKA:** Kabel USB należy podłączyć, aby używać funkcji Page Up (Strona w górę) i Page Down (Strona w dół) na pilocie zdalnego sterowania.

## Połączenie Loop-Through monitora poprzez kabel VGA

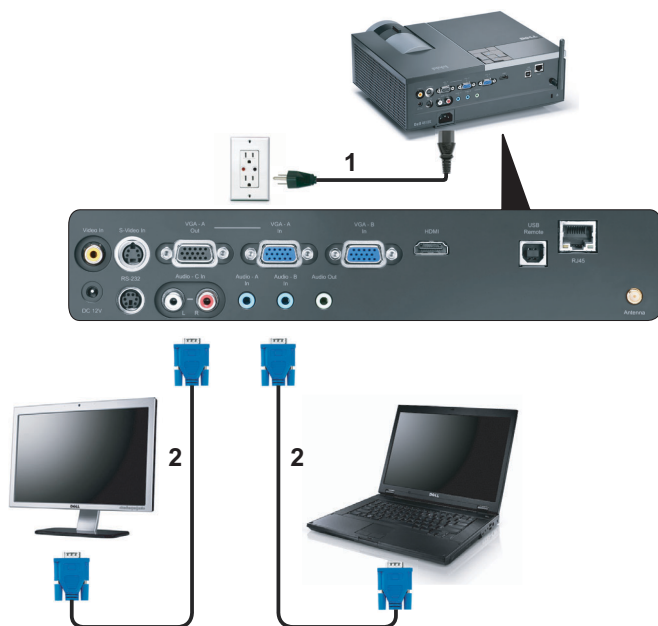

1	Przewód zasilający
2	Kabel VGA do VGA

**POZNÁMKA:** Z projektorem jest dostarczany wyłącznie jeden kabel VGA. Dodatkowy kabel VGA można zakupić na stronie sieci web Dell, pod adresem **dell.com**.

## Podłączenie komputera kablem RS232



1	Przewód zasilający
2	Kabel RS232



**POZNÁMKA:** Kabel RS232 nie jest dostarczany z projektorem. Skontaktuj się z profesjonalnym instalatorem w celu uzyskania kabla i oprogramowania do pilota zdalnego sterowania RS232.

## Podłączenie do komputera poprzez sieć bezprzewodową

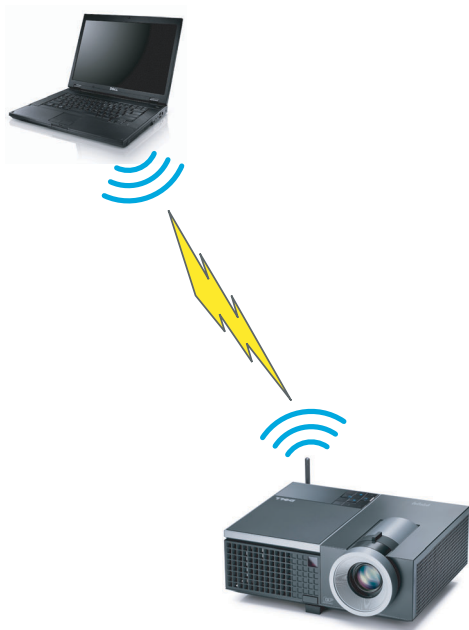

**POZNÁMKA:** Aby wykryć połączenie bezprzewodowe, komputer powinien posiadać funkcję sieci bezprzewodowej i być prawidłowo skonfigurowany. Sprawdź jak skonfigurować połączenie z siecią bezprzewodową w dokumentacji komputera.

# Podłączenie do odtwarzacza DVD

## Podłączanie odtwarzacza DVD kablem S-video



1	Przewód zasilający
2	Kabel S-video

**POZNÁMKA:** Kabel S-video nie jest dostarczany z projektorem. Na stronie sieci web Dell, pod adresem **dell.com**, można zakupić przedłużacz S-Video (50 stóp/100 stóp).

## Podłączanie odtwarzacza DVD kablem Composite Video



1	Przewód zasilający
2	Kabel Composite video



**POZNÁMKA:** Kabel Composite Video nie jest dostarczany z projektorem. Na stronie sieci web Dell, pod adresem **dell.com**, można zakupić przedłużacz Composite Video (50 stóp/100 stóp).



## Podłączanie odtwarzacza DVD kablem Component Video

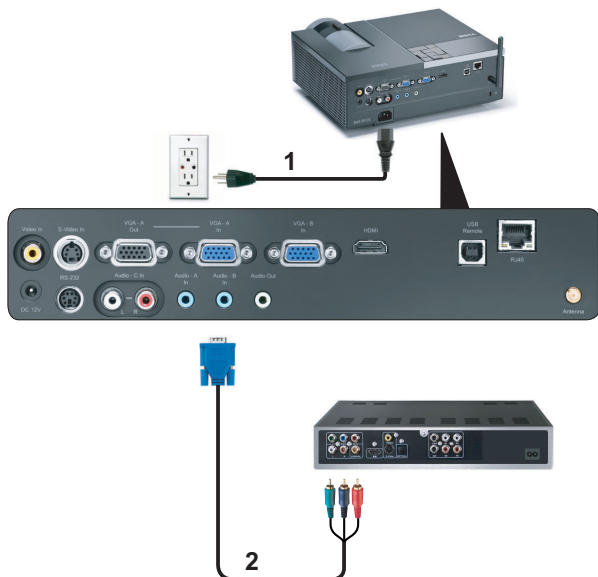

1	Przewód zasilający
2	Kabel VGA do Component Video



**POZNÁMKA:** Kabel VGA do Component Video nie jest dostarczany z projektorem. Na stronie sieci web Dell, pod adresem [dell.com](http://dell.com), można zakupić przedłużacz VGA do Component Video (50 stóp/100 stóp).

## Podłączanie odtwarzacza DVD kablem HDMI



1	Przewód zasilający
2	Kabel HDMI



**POZNÁMKA:** Kabel HDMI nie jest dostarczany z projektorem.

# Podłączanie do lokalnej sieci komputerowej

Projekcja obrazu i sterowanie projektorem podłączonym do sieci przez kabel RJ45.

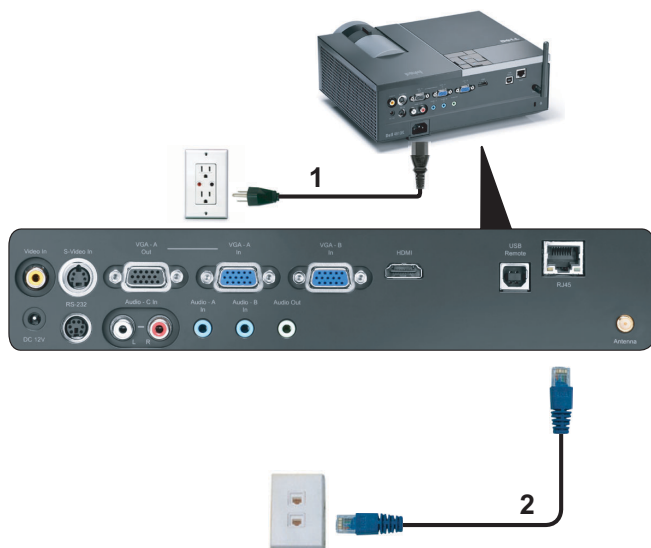

Lokalna sieć komputerowa (LAN)

1	Przewód zasilający
2	Kabel RJ45



**POZNÁMKA:** Kabel RJ45 nie jest dostarczany z projektorem.

## Opcje instalacji profesjonalnej: Instalacja dla systemu automatycznego sterowania ekranem

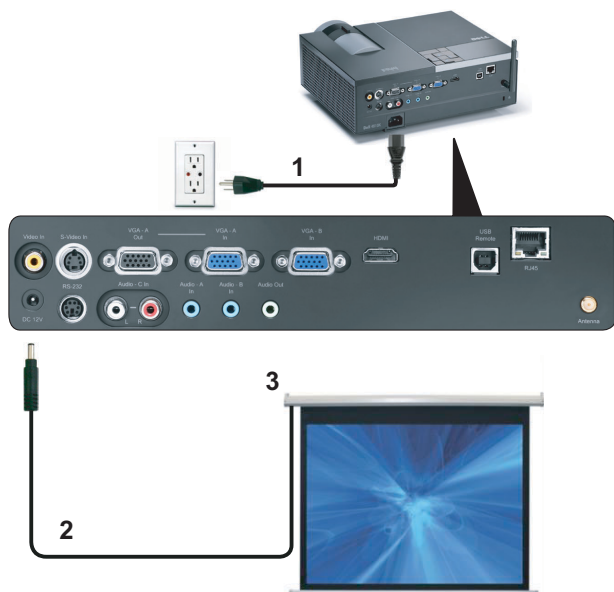

1	Przewód zasilający
2	Wtyczka prądu stałego 12V
3	Automatyczny ekran



**POZNÁMKA:** Do podłączenia automatycznego ekranu projektora należy użyć wtyczki prądu stałego 12V o wymiarach 1,7 mm (ID) x 4,00 mm (OD) x 9,5 mm (uchwyt).

Wtyczka prądu stałego 12V



## Połączenie z dostępną w sieci handlowej skrzynką sterowania RS232

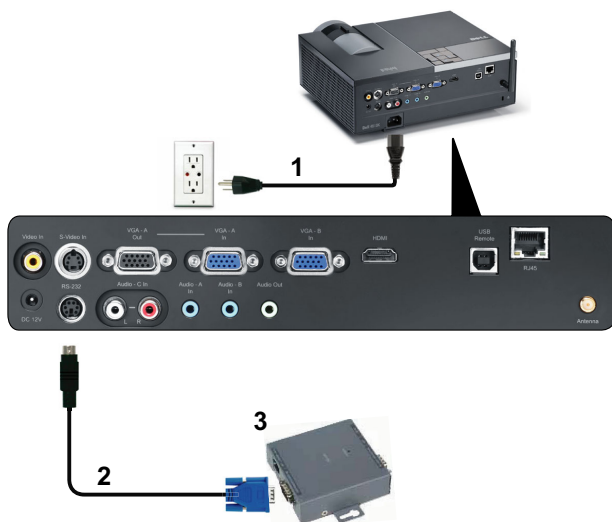

1	Przewód zasilający
2	Kabel RS232
3	Dostępna w sieci handlowej skrzynka sterowania RS232



**POZNÁMKA:** Kabel RS232 nie jest dostarczany z projektorem. Skontaktuj się z profesjonalnym technikiem w celu uzyskania kabla.

# Korzystanie z projektora

## Włączanie projektora

 **POZNÁMKA:** Projektor należy włączyć przed włączeniem źródła (komputer, odtwarzacz DVD, itd.). Przycisk **Power (Zasilanie)** świeci niebieskim światłem do czasu naciśnięcia.

- 1 Zdejmij osłonę obiektywu.
- 2 Podłącz przewód zasilania i odpowiednie kable sygnałowe. Informacje na temat podłączania projektora można znaleźć w rozdziale "Podłączanie projektora" na stronie 9.
- 3 Naciśnij przycisk **Power (Zasilanie)**(patrz "Korzystanie z panela sterowania" na stronie 27 w celu lokalizacji przycisku **Power (Zasilanie)**).
- 4 Włącz źródło sygnału (komputer, odtwarzacz DVD, itd.).
- 5 Podłącz źródło do projektora używając odpowiedniego kabla. Patrz "Podłączanie projektora" na stronie 9 w celu uzyskania instrukcji podłączania źródła do projektora.
- 6 Domyślnie, źródła wejścia projektora jest ustawione na VGA-A. W razie potrzeby należy zmienić źródło wejścia projektora.
- 7 Jeżeli projektor jest podłączony do wielu źródeł sygnału, należy nacisnąć przycisk **źródło** na pilocie lub na panelu sterowania w celu wybrania odpowiedniego źródła. Patrz "Korzystanie z panela sterowania" na stronie 27 i "Korzystanie z pilota zdalnego sterowania" na stronie 29 w celu lokalizacji przycisku **Source (Źródło)**.

## Wyłączanie projektora

 **UPOZORNĚNÍ:** Nie należy odłączać zasilania projektora po jego prawidłowym wyłączeniu, które powinno przebiegać zgodnie z następującą procedurą.

- 1 Naciśnij przycisk **Zasilanie**.

 **POZNÁMKA:** Na ekranie pojawi się komunikat "**Naciśnij przycisk zasilania w celu wyłączenia projektora.**". Komunikat zniknie po 5 sekundach lub, aby go usunąć można nacisnąć przycisk **Menu**.

- 2 Naciśnij ponownie przycisk **Zasilanie**. Wentylatory będą pracowały jeszcze przez 120 sekund.

3 W celu szybkiego wyłączenia projektora, naciśnij na 1 sekundę przycisk Power (Zasilanie) podczas działania wentylatorów chłodzących projektora.

 **POZNÁMKA:** Przed ponownym włączeniem projektora, zaczekaj 60 sekund na ustabilizowanie się temperatury wewnętrznej.

4 Wyjmij wtyczkę kabla zasilającego z gniazdka elektrycznego i z projektora.

## Regulowanie parametrów wyświetlanego obrazu

### Podwyższanie projektora

1 Naciśnij przycisk **Regulator wysokości**.

2 Unieś projektor i ustaw go pod odpowiednim kątem, a następnie zwolnij przycisk regulacji wysokości, aby zablokować nóżkę zmiany wysokości w określonej pozycji.

3 Użyj obrotowego pokrętki regulacji pochylenia, aby dokładnie ustawić kąt wyświetlania.

### Obniżanie projektora

1 Naciśnij przycisk **Regulator wysokości**.

2 Obniż projektor, a następnie zwolnij przycisk, aby zablokować nóżkę zmiany wysokości w określonej pozycji.



1	Przycisk regulacji wysokości
2	Nóżka podnoszenia (Ustawianie pod kątem lub nachylenie: 0 do 9,5 stopnia)
3	Pokrętko regulacji kąta nachylenia

# Regulacja powiększenia i ostrości obrazu projektora

**⚠ POZOR:** Aby uniknąć uszkodzenia projektora, przed jego przeniesieniem lub zapakowaniem do futerału należy sprawdzić, czy obiektyw oraz nóżka regulacji wysokości są całkowicie wsunięte.

- 1 Obróć regulator powiększenia w celu powiększenia lub zmniejszenia obrazu.
- 2 Obróć pierścień regulacji ostrości, aż do uzyskania wyraźnego obrazu. Ostry obraz projektora można uzyskać w odległości od 3,94 stopy do 32,81 stopy (1,2 m do 10 m).



1	Regulator powiększenia
2	Pierścień ostrości



# Regulacja wielkości wyświetlanego obrazu

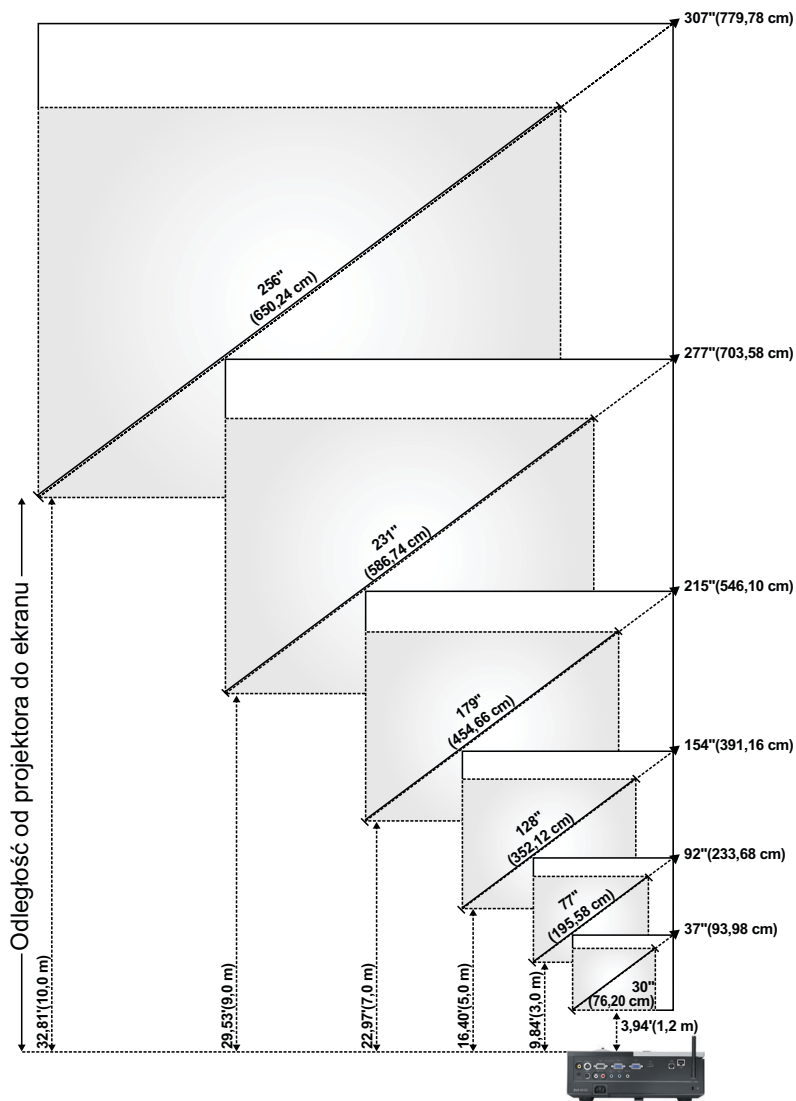





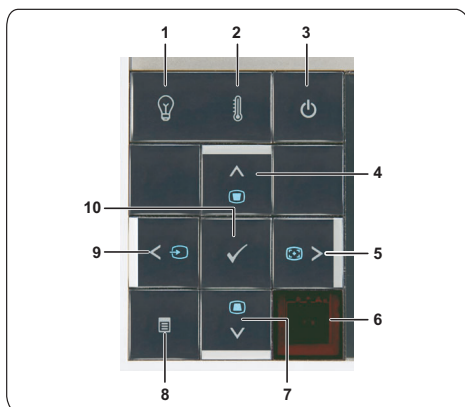

Ekran (przekątna)	Maks.	37" (93,98 cm)	92" (233,68 cm)	154" (391,16 cm)	215" (546,10 cm)	277" (703,58 cm)	307" (779,78 cm)
	Min.	30" (76,20 cm)	77" (195,58 cm)	128" (352,12 cm)	179" (454,66 cm)	231" (586,74 cm)	256" (650,24 cm)
Wielkość ekranu	Maks. (szer. x wys.)	29,53" X 22,05"	74,02" X 55,51"	123,23" X 92,13"	172,44" X 129,13"	221,65" X 166,14"	246,06" X 184,65"
		(75 cm X 56 cm)	(188 cm X 141 cm)	(313 cm X 234 cm)	(438 cm X 328 cm)	(563 cm X 422 cm)	(625 cm X 469 cm)
	Min. (szer. x wys.)	24,8" X 18,5"	61,42" X 46,06"	102,36" X 76,77"	143,70" X 107,48"	184,65" X 138,58"	205,12" X 153,94"
		(63 cm X 47 cm)	(156 cm X 117 cm)	(260 cm X 195 cm)	(365 cm X 273 cm)	(469 cm X 352 cm)	(521 cm X 391 cm)
Hd	Maks.	25,59" (65 cm)	63,78" (162 cm)	106,30" (270 cm)	148,43" (377 cm)	190,94" (485 cm)	212,20" (539 cm)
	Min.	21,26" (54 cm)	53,15" (135 cm)	88,58" (225 cm)	123,62" (314 cm)	159,06" (404 cm)	176,77" (449 cm)
Odległość		3,94' (1,2 m)	9,8' (3,0 m)	16,4' (5,0 m)	23,0' (7,0 m)	29,5' (9,0 m)	32,81' (10,0 m)
* Ten wykres został zamieszczony wyłącznie jako odniesienie.							

# Korzystanie z panela sterowania









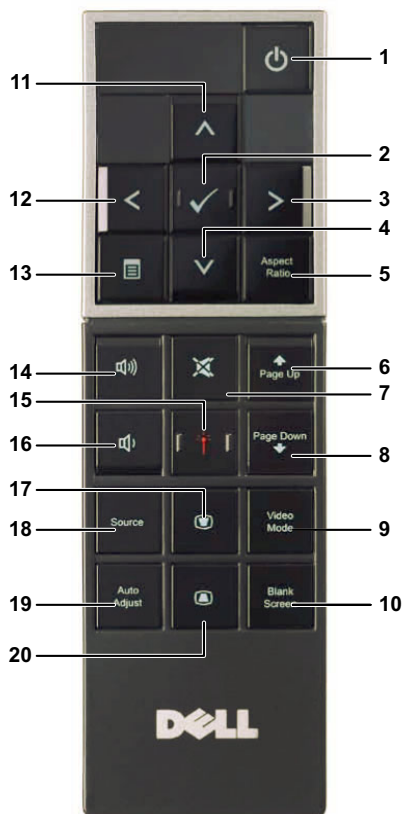





- 
- |  |  |
|--|--|
| <b>1</b> Wskaźnik ostrzeżenia stanu LAMPY        | <p>Jeśli wskaźnik LAMPY świeci stałym lub miga światłem bursztynowym, mógł wystąpić jeden z następujących problemów:</p> <ul style="list-style-type: none"><li>• Zbliża się koniec żywotności lampy</li><li>• Moduł lampy nie jest prawidłowo zainstalowany</li><li>• Awaria modułu sterowania lampy</li><li>• Awaria pokrętkła kolorów</li></ul> <p>Więcej informacji znajduje się w części "Rozwiązywanie problemów z projektorem" na stronie 79 i "Objaśnienie sygnałów" na stronie 83.</p> |
| <b>2</b> Wskaźnik ostrzeżenia TEMP (Temperatura) | <p>Jeśli wskaźnik TEMP świeci stałym lub miga światłem bursztynowym, mógł wystąpić jeden z następujących problemów:</p> <ul style="list-style-type: none"><li>• Za wysoka wewnętrzna temperatura projektora</li><li>• Awaria pokrętkła kolorów</li></ul> <p>Więcej informacji znajduje się w części "Rozwiązywanie problemów z projektorem" na stronie 79 i "Objaśnienie sygnałów" na stronie 83.</p>  |
| <b>3</b> Zasilanie                               | <p>Włączanie lub wyłączenie projektora. Więcej informacji znajduje się w części "Włączanie projektora" na stronie 22 i "Wyłączenie projektora" na stronie 22.</p>  |
-





4	W górę  / Regulacja Keystone	<p>Naciśnij, aby poruszać się w obrębie elementów OSD (Menu ekranowe).</p> <p>Naciśnij, aby wyregulować zniekształcenie obrazu spowodowane przez odchylenie projektora od osi ekranu (+40/-35 stopni).</p>
5	W prawo  / Automatyczna regulacja	<p>Naciśnij, aby poruszać się w obrębie elementów OSD (Menu ekranowe).</p> <p>Naciśnij w celu synchronizacji projektora z sygnałem wejścia.</p> <p> <b>POZNÁMKA: Auto Adjust (Automatyczna regulacja)</b> nie działa, gdy wyświetlane jest menu ekranowe (OSD).</p>
6	Odbiornik podczerwieni	Skieruj pilota zdalnego sterowania w kierunku odbiornika podczerwieni i naciśnij przycisk.
7	W dół  / Regulacja Keystone	<p>Naciśnij, aby poruszać się w obrębie elementów OSD (Menu ekranowe).</p> <p>Naciśnij, aby wyregulować zniekształcenie obrazu spowodowane przez odchylenie projektora od osi ekranu (+40/-35 stopni).</p>
8	Menu 	Naciśnij w celu uaktywnienia OSD. Użyj przycisków kierunkowych i przycisku <b>Menu</b> do nawigacji w OSD.
9	W lewo  /źródło	<p>Naciśnij, aby poruszać się w obrębie elementów OSD (Menu ekranowe).</p> <p>Naciśnij w celu przełączenia pomiędzy: Analogowy RGB, Composite, Component (YPbPr, poprzez VGA), HDMI i S-video, jeśli do projektora zostało podłączonych wiele źródeł sygnału.</p>
10	Enter 	Ten przycisk służy do potwierdzania wyboru elementu.

# Korzystanie z pilota zdalnego sterowania



1	Zasilanie 	Włączanie lub wyłączenie projektora. Więcej informacji znajduje się w części "Włączanie projektora" na stronie 22 i "Wyłączenie projektora" na stronie 22.
2	Enter 	Naciśnij w celu potwierdzenia wyboru.
3	Prawa 	Naciśnij, aby poruszać się w obrębie elementów OSD (Menu ekranowe).

4	W dół 	Naciśnij, aby poruszać się w obrębie elementów OSD (Menu ekranowe).
5	Współcz. kształtu	Naciśnij w celu zmiany współczynnika kształtu wyświetlanego obrazu.
6	Strona w górę 	Naciśnij w celu przejścia do poprzedniej strony.  <b>POZNÁMKA:</b> Aby można było korzystać z funkcji Page Up (Strona w górę), musi być podłączony kabel USB.
7	Wyciszenie 	Ten przycisk służy do wyłączania i włączania głośnika projektora.
8	Strona w dół 	Naciśnij w celu przejścia do następnej strony.  <b>POZNÁMKA:</b> Aby można było korzystać z funkcji Page Down (Strona w dół), musi być podłączony kabel USB.
9	Tryb Video	Projektor został wstępnie skonfigurowany w celu optymalizacji wyświetlania danych (slajdy prezentacji) lub video (filmy, gry, itd.) Naciśnij przycisk <b>Tryb Video</b> , aby przełączyć się pomiędzy trybami <b>Prezentacja</b> , <b>Jasny</b> , <b>Film</b> , <b>sRGB</b> lub <b>Tryb Własne</b> . Pojedyncze naciśnięcie przycisku <b>Tryb Video</b> pokazuje bieżący tryb wyświetlania. Kolejne naciśnięcia przycisku <b>Tryb Video</b> przełączają pomiędzy trybami.
10	Pusty ekran	Naciśnij w celu ukrycia/pokazania obrazu.
11	W górę 	Naciśnij, aby poruszać się w obrębie elementów OSD (Menu ekranowe).
12	W lewo 	Naciśnij, aby poruszać się w obrębie elementów OSD (Menu ekranowe).
13	Menu 	Naciśnij w celu uaktywnienia OSD.
14	Zwiększenie głośności 	Naciśnij w celu zwiększenia głośności.

15 Laser 	Skieruj pilota zdalnego sterowania w ekran, naciśnij i przytrzymaj przycisk lasera w celu uaktywnienia cewiat <sup>3</sup> a lasera.
	<b>⚠ POZOR: Nie należy patrzeć w punkt lasera, gdy jest aktywny. Nie wolno kierować lasera w oczy innych osób.</b>
16 Zmniejszenie głośności 	Naciśnij w celu zmniejszenia głośności.
17 Regulacja Keystone 	Naciśnij, aby wyregulować zniekształcenie obrazu spowodowane przez odchylenie projektora od osi ekranu (+40/-35 stopni).
18 Source (Źródło)	Naciśnij w celu przełączenia pomiędzy źródłami Analog RGB (Analogowy RGB), Composite, Component (YPbPr, poprzez VGA), HDMI oraz S-video.
19 Auto adjust (Automatyczna regulacja)	Naciśnij w celu synchronizacji projektora ze źródłem wejścia. Automatyczna regulacja nie działa, jeśli wyświetlone jest OSD.
20 Regulacja Keystone 	Naciśnij, aby wyregulować zniekształcenie obrazu spowodowane przez odchylenie projektora od osi ekranu (+40/-35 stopni).

# Instalacja baterii pilota zalnego sterowania

 **POZNÁMKA:** Wymij baterie z pilota zalnego sterowania, gdy nie jest uzywany.

1 Naciśnij zakładkę, aby podnieść pokrywę wnętrza baterii.



2 Sprawdź oznaczenia biegunów baterii (+/-).



3 Włóż baterie i dopasuj ich bieguny, zgodnie z onaczeniami we wnętrzu baterii.



 **POZNÁMKA:** Należy unikać mieszania różnych typów baterii i uzywania razem baterii nowych i starych.

4 Odsuń pokrywę baterii.







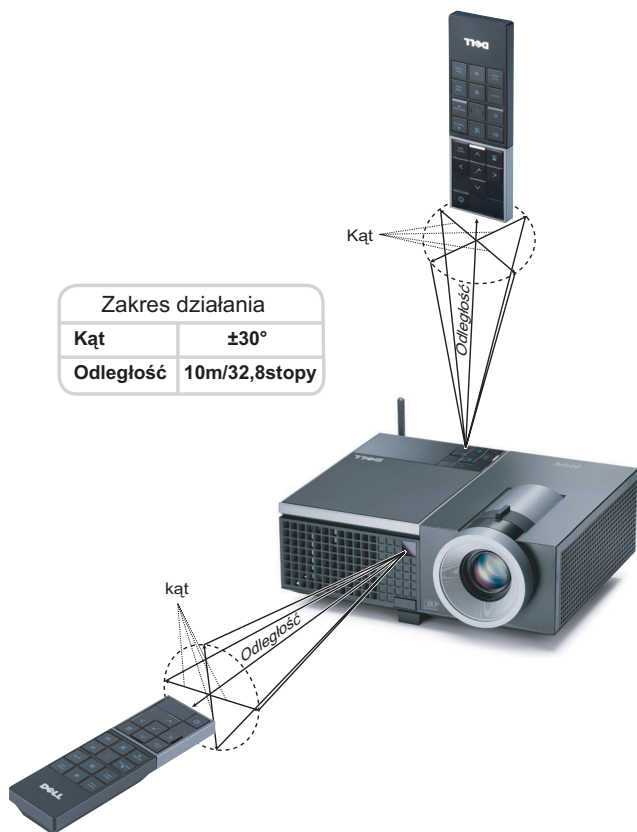





# Zakres działania pilota zdalnego sterowania



**POZNÁMKA:** Rzeczywisty zakres działania może się lekko różnić od pokazanego w diagramie. Słabo naładowane baterie także mogą utrudniać prawidłowe sterowanie projektorem.

# Korzystanie z menu ekranowego

- Projektor jest wyposażony w wielojęzyczne menu OSD (On-Screen Display [Menu ekranowe]), które można wyświetlać niezależnie od tego, czy jest podłączone źródło sygnału wejściowego.
- W celu nawigacji w zakładkach menu głównego, naciśnij przyciski  lub  w panelu sterowania projektora lub na pilocie zdalnego sterowania.
- W celu wyboru podmenu, naciśnij przycisk  w panelu sterowania projektora lub na pilocie zdalnego sterowania.
- W celu wyboru opcji, naciśnij przyciski  lub  w panelu sterowania projektora lub na pilocie zdalnego sterowania. Kolor zmienia się na ciemnoniebieski. Po wybraniu elementu, jego kolor zmienia się na ciemnoniebieski.
- Użyj przycisków  lub  w panelu sterowania lub na pilocie zdalnego sterowania w celu regulacji ustawień.
- Aby powrócić do menu głównego, przejdź do menu głównego, do zakładki Cofnij i naciśnij przycisk  w panelu sterowania lub na pilocie zdalnego sterowania.
- Aby opuścić OSD, przejdź do zakładki Wyjście i naciśnij przycisk  lub naciśnij bezpośrednio przycisk **Menu** w panelu sterowania lub na pilocie zdalnego sterowania.

## Menu główne



## AUT. REG.

Automatyczna regulacja automatycznie dopasowuje **Częstotliwość i Dopasowanie** w trybie PC. W trakcie automatycznej regulacji, na ekranie wyświetlany jest następujący komunikat:

Proszę czekać...

## WYBÓR WEJŚCIA

Menu Wybór wejścia umożliwia wybór źródła wejścia projektora.

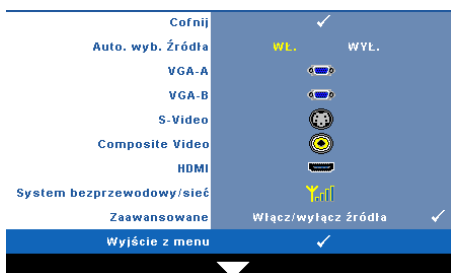

**AUTO. WYB. ŹRÓDŁA**—Wybór opcji **Wyl.** (domyślna) powoduje blokadę bieżącego sygnału wejścia. Po naciśnięciu przycisku **źródło**, gdy **Automatyczne źródło** jest ustawione na **Wyl.**, można ręcznie wybrać sygnał wejścia. Wybierz **Wł.** w celu automatycznego wykrycia dostępnych sygnałów wejścia. Po naciśnięciu przycisku

**Source (Źródło)** przy włączonym monitorze, automatycznie wyszuka on następnego wolny sygnał wejścia.

**VGA-A**—Naciśnij , aby wykryć sygnał VGA-A.

**VGA-B**—Naciśnij , aby wykryć sygnał VGA-B.

**S-VIDEO**—Naciśnij przycisk , aby wykryć sygnał S-Video.

**COMPOSITE VIDEO**—Naciśnij przycisk , aby wykryć sygnał Composite Video.

**HDMI**—Naciśnij przycisk , aby wykryć sygnał HDMI.



**SYSTEM BEZPRZEWODOWEY/SIEĆ**—Połączenie bezprzewodowe i sieć muszą być **Włączone**. Patrz strona 43. Naciśnij  w celu dostępu do ekranu Wireless Guide (Instrukcja połączenia bezprzewodowego).

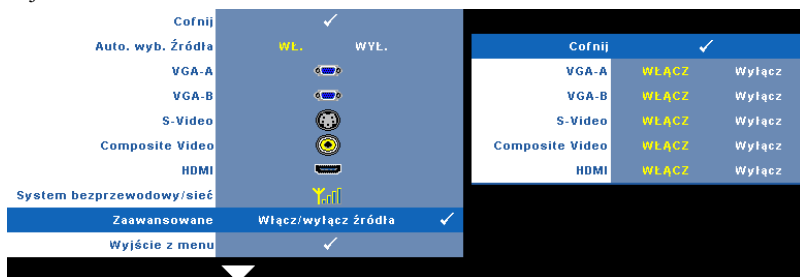

**ZAAWANSOWANE**—Naciśnij , aby uaktywnić menu Wybór wejścia Zaawansowane.

## WYBÓR WEJŚCIA - ZAAWANSOWANE

Menu Wybór wejścia - Zaawansowane umożliwia włączenie lub wyłączenie źródeł wejścia.



**VGA-A**—Użyj  i , aby włączyć lub wyłączyć wejście VGA-A.

**VGA-B**—Użyj  i , aby włączyć lub wyłączyć wejście VGA-B.

**S-VIDEO**—Użyj  i , aby włączyć lub wyłączyć wejście S-Video.

**COMPOSITE VIDEO**—Użyj  i , aby włączyć lub wyłączyć wejście Composite Video.

**HDMI**—Użyj  i , aby włączyć lub wyłączyć wejście HDMI.



**UWAGA:** Nie można wyłączyć bieżącego źródła wejścia. Zawsze muszą być włączone minimum dwa źródła wejścia.

## OBRAZ (w trybie PC)

Poprzez użycie menu **Obraz**, można wyregulować ustawienia wyświetlania projektora. Menu Obraz udostępnia następujące opcje:



**TRYB VIDEO**—Umożliwia optymalizację trybu wyświetlanego obrazu: **Prezentacja**, **Jasny**, **Film**, **sRGB** zapewnia bardziej precyzyjne odwzorowanie kolorów), a **Własne** (umożliwia wykonanie własnych ustawień).



**POZNÁMKA:** Aby wyregulować ustawienia dla **Jasność**, **Kontrast**, **Nasycenie**, **Ostrość**, **Barwa** i **Zaawansowane**, projektor automatycznie przełącza się na tryb **Własne**.

**JASNOŚĆ**—Użyj  i  w celu regulacji jasności obrazu.

**KONTRAST**—Użyj  oraz  w celu regulacji kontrastu wyświetlania.

**ZAAWANSOWANE**—Naciśnij  do , aby uaktywnić menu **Obraz Zaawansowane**. Patrz "OBRAZ ZAAWANSOWANE" na stronie 38.



## OBRAZ (w trybie Video)

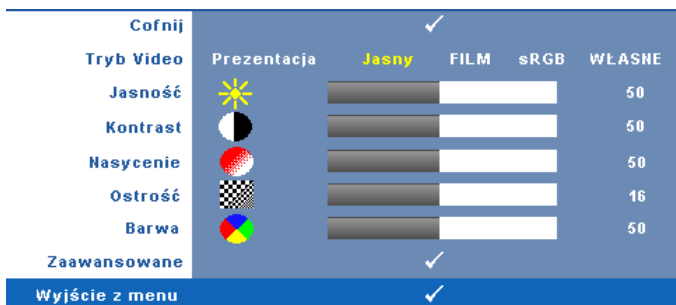

Poprzez użycie menu **Obraz**, można wyregulować ustawienia wyświetlania projektora. Menu Obraz udostępnia następujące opcje:







**TRYB VIDEO**—Umożliwia optymalizację trybu wyświetlanego obrazu: **Prezentacja**, **Jasny**, **Film**, **sRGB** zapewnia bardziej precyzyjne odwzorowanie kolorów), a **Własne** (umożliwia wykonanie własnych ustawień).



 **POZNÁMKA:** Po wyregulowaniu ustawień **Jasność**, **Kontrast**, **Nasycenie**, **Ostrość**, **Barwa** i **Zaawansowane**, projektor automatycznie przełącza się na tryb **Własne**.

**JASNOŚĆ**—Użyj  i  w celu regulacji jasności obrazu.

**KONTRAST**—Użyj  oraz  w celu regulacji kontrastu wyświetlania.

**NASYCENIE**—Umożliwia regulację źródła video z obrazu czarno-białego do całkowicie nasyconego koloru. Naciśnij  w celu zmniejszenia liczby kolorów obrazu i  w celu zwiększenia liczby kolorów obrazu.

**OSTROŚĆ**—Naciśnij , aby zmniejszyć ostrość i  do w celu zwiększenia ostrości.

**BARWA**—Naciśnij , aby zwiększyć poziom zieleni obrazu i  w celu zmniejszenia poziomu czerwieni obrazu (dostępne wyłącznie dla NTSC).

**ZAAWANSOWANE**—Naciśnij  do , aby uaktywnić menu **Obraz Zaawansowane**. Patrz "OBRAZ ZAAWANSOWANE" poniżej.

 **POZNÁMKA:** **Nasycenie**, **Ostrość** i **Barwa**, są dostępne wyłącznie, gdy źródła wejścia to Composite lub S-Video.

## OBRAZ ZAAWANSOWANE

Poprzez użycie menu Obraz Zaawansowane, można wyregulować ustawienia wyświetlania projektora. Menu Obraz Zaawansowane udostępnia następujące opcje:



**NATĘŻENIE BIELI**—Użyj  oraz  w celu regulacji intensywności bieli wyświetlania.

**TEMP. BARWOWA**—Umożliwia regulację temperatury kolorów. W wyższych temperaturach kolory ekranu wyglądają chłodniej a w niższych cieplej. Podczas regulacji wartości w menu **Regul. kolorów**, uaktywniony zostanie tryb Własne. Wartości są zapisywane w trybie Własne.

**NIEST. UST. BARW**—Umożliwia ręczną regulację kolorów czerwonego, zielonego i niebieskiego.



**PRZESTRZEŃ BARW**—Umożliwia wybór przestrzeni barw, dostępne opcje to: RGB, YCbCr i YPbPr.

## WYŚWIETLACZ (w trybie PC)

Poprzez użycie menu Wyświetlacz, można wyregulować ustawienia wyświetlania projektora. Menu Obraz udostępnia następujące opcje:



**WSPÓLCZ. KSZTAŁTU**—Umożliwia wybór współczynnika kształtu w celu regulacji wyglądu obrazu.



-  Oryginalny - Wybierz Oryginalny, aby utrzymać współczynnik kształtu obrazu zgodny ze źródłem wejścia.
-  4:3 - Przeskalowanie źródła wejścia w celu dopasowania ekranu i wyświetlenia obrazu 4:3.
-  Szeroki - Przeskalowanie źródła wejścia w celu dopasowania do szerokości ekranu.



**POWIĘKSZENIE**—Naciśnij , aby uaktywnić menu **Powiększenie**.





Wybierz obszar do powiększenia i naciśnij  w celu widoku powiększonego obrazu.







Wyreguluj skalę obrazu naciskając  lub  i naciśnij  w celu uzyskania widoku.



**NAWIGACJA ZOOM**—Naciśnij , aby uaktywnić menu **Nawigacja zoom**.

Użyj , , ,  do nawigacji na ekranie projekcji.

**POZYCJA POZIOMA**—Naciśnij  w celu przeniesienia obrazu w lewo i  w celu przeniesienia obrazu w prawo.

**POZYCJA PIONOWA**—Naciśnij , aby przenieść obraz w dół i  w celu przeniesienia obrazu w górę.

**CZĘSTOTLIWOŚĆ**—Umożliwia zmianę częstotliwości odświeżania obrazu w celu dostosowania jej do częstotliwości odświeżania karty graficznej komputera. Jeżeli widać pionowy migający pasek należy go wyregulować przy użyciu funkcji **Częstotliwość**. Jest to regulacja powierzchniowa.



**DOPASOWANIE**—Ta opcja służy do synchronizacji fazy sygnału wyświetlacza z kartą graficzną. Jeżeli obraz jest niestabilny lub miga, należy go skorygować przy użyciu funkcji **Dopasowanie**. Jest to dokładna regulacja.

## WYŚWIETLACZ (w trybie Video)

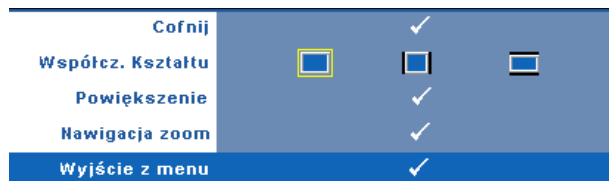
Poprzez użycie menu **Wyświetlacz**, można wyregulować ustawienia wyświetlania projektora. Menu Obraz udostępnia następujące opcje:



**WSPÓŁCZ. KSZTAŁTU**—Umożliwia wybór współczynnika kształtu w celu regulacji wyglądu obrazu.



-  Oryginalny - Wybierz Oryginalny, aby utrzymać współczynnik kształtu obrazu zgodny ze źródłem wejścia.
-  4:3 - Przeskalowanie źródła wejścia w celu dopasowania ekranu i wyświetlenia obrazu 4:3.
-  Szeroki - Przeskalowanie źródła wejścia w celu dopasowania do obrazu szerokoekranowego.



**POWIĘKSZENIE**—Naciśnij , aby uaktywnić menu **Powiększenie**.





Wybierz obszar do powiększenia i naciśnij  w celu widoku powiększonego obrazu.



Wyreguluj skalę obrazu naciskając  lub  i naciśnij  w celu uzyskania widoku.



**NAWIGACJA ZOOM**—Naciśnij , aby uaktywnić menu **Nawigacja zoom**.

Użyj     do nawigacji na ekranie projekcji.



## LAMPA

Poprzez użycie menu **Lampa**, można wyregulować ustawienia wyświetlania projektora. Menu Lampa udostępnia następujące opcje:

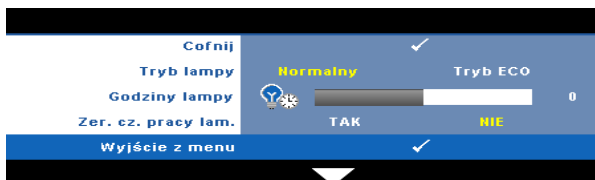

**TRYB LAMPY**—Umożliwia wybór pomiędzy trybem Normalny a ECO.

W trybie Normalny działania wykonywane są pełną mocą. Tryb ECO operuje przy niższych poziomach mocy, co może wydłużyć żywotność lampy, wyciszyć działanie i przyciemnić wyjście obrazu na ekranie.

**GODZINY LAMPY**—Wyświetlana jest liczba godzin pracy lampy od momentu wyzerowania jej zegara.

**ZER. CZ. PRACY LAM.**—Wybierz **Tak**, aby wyzerować timer lampy.

## USTAWIENIA



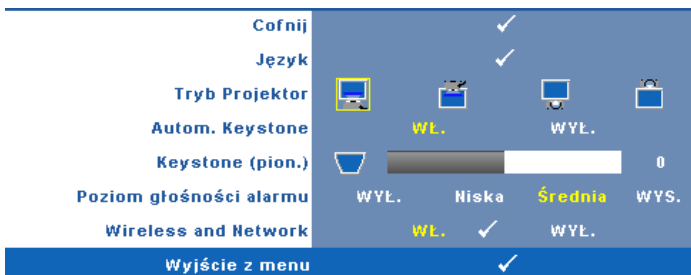

Mewnu Ustawienia umożliwia regulację ustawień dla opcji Język, Tryb Projektor, Keystone, Głośność alarmu oraz Połączenie bezprzewodowe i Sieć.



**JĘZYK**—Umożliwia ustawienie języka dla OSD. Naciśnij , aby uaktywnić menu Język.



**TRYB PROJEKTOR**—Umożliwia wybór trybu projektora, w zależności od sposobu montażu projektora.

-  Projekcja z przodu - ustawienie na biurku To jest opcja domyślna.
-  Projekcja z przodu (montaż na suficie) Projektor obraca obraz górną w dół, w celu projekcji obrazu przy projektorze zamontowanym pod sufitem.
-  Projekcja z tyłu - ustawienie na biurku — Projektor odwraca obraz, aby mógł być wyświetlany zza półprzezroczystego ekranu.
-  Projekcja z tyłu - montaż pod sufitem — Projektor odwraca obraz i przekręca go górną w dół. Dzięki temu możliwe jest wyświetlanie obrazu zza półprzezroczystego ekranu za pomocą projektora zamontowanego pod sufitem.

**AUTOM. KEYSTONE**—Wybierz **W1**, aby włączyć automatyczną korekcję pionowego zniekształcenia obrazu spowodowaną nachyleniem projektora.

**KEYSTONE (PION.)**—Ręczna regulacja pionowego zniekształcenia obrazu spowodowanego nachyleniem projektora.





**POZIOM GŁOŚNOŚCI ALARMU**—Umożliwia ustawienie głośności dzwonka (Wył., Niska, Średnia lub Wysoka) dla wyłączania/włączania zasilania, ostrzeżeń i przycisków komend.

**WIRELESS AND NETWORK**—Wybierz **W1**, w celu uaktywnienia funkcji połączenia bezprzewodowego bezprzewodowego i sieci. Naciśnij  w celu konfiguracji ustawień **Połączenie bezprzewodowe i sieć**.

## POŁĄCZENIE BEZPRZEWODOWE I SIĘĆ

Menu Połączenie bezprzewodowe i sieć umożliwia konfigurację ustawień połączenia z siecią.

<b>Cofnij</b>					
<b>DHCP</b>	WŁ.				WYŁ.
<b>Adres IP</b>	192	.	168	.	4 . 137
<b>Maska podsieci</b>	255	.	255	.	255 . 0
<b>Brama</b>	192	.	168	.	4 . 137
<b>DNS</b>	192	.	168	.	1 . 4
<b>Zapisz</b>					
<b>Bezprzewodowa</b>	Połącz				Rozłącz
<b>Zerowanie</b>					
<b>Wyjście z menu</b>					

**DHCP**—Jeśli w sieci, do której jest podłączony projektor istnieje serwer DHCP, adres IP będzie nadawany automatycznie, po wybraniu DHCP **W1**. Jeśli serwer DHCP jest **Wyl.** należy ręcznie ustawić adres IP, maskę podsieci i bramę. Użyj   do wyboru liczb adresu IP, maski podsieci i bramy. Wprowadź Enter w celu potwierdzenia każdej liczby, a następnie użyj   w celu ustawienia następnego elementu.

**ADRES IP**—Automatyczne lub ręczne przydzielenie adresu IP projektorowi podłączonemu do sieci.

**MASKA PODSIECI**—Konfiguracja maski podsieci połączenia sieciowego.

**BRAMA**—Aby skonfigurować go ręcznie, sprawdź adres bramy u administratora sieci/systemu.

**DNS**—Aby skonfigurować go ręcznie, sprawdź adres IP serwera DNS u administratora sieci/systemu.

**ZAPISZ**—Naciśnij , aby zapisać wykonane zmiany konfiguracji sieci.

**BEZPRZEWODOWA**—Domyślne ustawienie to **Połącz**. Wybierz **Rozłącz**, aby wyłączyć połączenie bezprzewodowe w celu użycia wyłącznie połączenia z siecią LAN.

 **POZNÁMKA:** Zaleca się używanie domyślnych ustawień połączenia bezprzewodowego.

**ZEROWANIE**—Naciśnij , aby wyzerować konfigurację sieci.

## INFORMACJE

Menu Informacje pokazuje bieżące ustawienia projektora.





Cofnij	✓
Nazwa modelu	4610X WIRELESS PLUS
ŹRÓDŁO WEJŚCIA	ANALOGOWY RGB 1024X768 60Hz
Czas roboczy	10 hr
PPID	CN-0U812M-S0081-46B-0208
Adres IP	192.168.4.137
SSID	DELL 4610X Projector
Wyjście z menu	✓

## INNE

Menu Inne umożliwia zmianę ustawień dla opcji Menu, Ekran, Audio, Zasilanie, Zabezpieczenie i Napisy (wyłącznie dla NTSC). Można także wykonać ustawienia Wzorz. Testowy i Zerow. do fabr.

Cofnij	✓
Ustawienia menu	✓
Ustawienia ekranu	✓
Ustawienia dźwięku	✓
Ustawienia mocy	✓
Ustaw. zabezp.	✓
Napisy	WL. ✓ WYL.
Wzorz. Testowy	WYL. 1 ✓ 2 ✓
Zerow. do fabr	✓
Wyjście z menu	✓

**USTAWIENIA MENU**—Wybierz i naciśnij  w celu uaktywnienia ustawień menu. Ustawienia menu składają się z następujących opcji:

Cofnij	✓
Menu pozycja	 
Przezr. menu	 0
Czas wyświetl. menu	 20
Blokada menu	WL. WYL.
Wyjście z menu	✓

**MENU POZYCJA**—Umożliwia zmianę pozycji menu OSD na ekranie.

**PRZEŹR. MENU**—Wybierz w celu zmiany poziomu przezroczystości tła OSD.

**CZAS WYŚW MENU**—Umożliwia dopasowanie czasu zakończenia wyświetlania menu OSD. Domyślnie, OSD przestaje być wyświetlane po 20 sekundach braku aktywności.

**BLOKADA MENU**—Wybierz **Wł.**, aby włączyć Blokada menu i ukryć menu OSD. Wybranie opcji **Wył.** powoduje wyłączenie blokady menu. Aby wyłączyć funkcję Blokada menu i w celu zakończenia wyświetlania OSD, naciśnij przycisk **Menu** w panelu sterowania lub na pilocie zdalnego sterowania przez 15 sekund, a następnie wyłącz funkcję.

**USTAWIENIA EKRANU**—Wybierz i naciśnij  w celu uaktywnienia ustawień ekranu. Ustawienia ekranu składają się z następujących opcji:



**WYCHWYCENIE OBRAZU**—Wybierz i naciśnij  w celu przechwylenia wyświetlanego ekranu, po czym na ekranie pojawi się następujący komunikat.

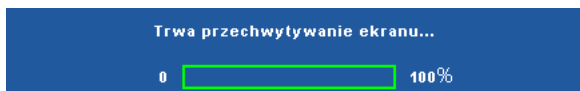

 **POZNÁMKA:** W celu przechwylenia pełnego ekranu upewnij się, że rozdzielczość sygnału wejścia podłączonego do projektora wynosi 1024x768.



**EKRAN**—Wybierz **Dell** w celu użycia logo Dell logo jako tapety. Wybierz **Uchwycone**, aby ustawić przechwycony obraz jako tapetę.

**ZEROWANIE**—Wybierz i naciśnij , aby uzunąć przechwycony obraz i przywrócić ustawienia domyślne.

**USTAWIENIA DŹWIĘKU**—Wybierz i naciśnij  w celu zmiany ustawień dźwięku. Ustawienia ekranMenu ustawień audio składa się z następujących opcji:



**WEJŚCIE AUDIO**—Wybierz źródło wejścia audio, możliwe opcje to: Audio-A, Audio-B, Audio-C i HDMI.

**GŁOŚNOŚĆ**—Naciśnij  w celu zmniejszenia głośności i  w celu zwiększenia głośności.

**GŁOŚNIK**—Wybierz **WŁ.** w celu włączenia głośnika. Wybierz **WYŁ.** w celu wyłączenia głośnika.

**WYCISZENIE**—Umożliwia wyciszenie dźwięków dla wejścia i wyjścia audio.

**USTAWIENIA MOCY**—Wybierz i naciśnij  w celu uaktywnienia ustawień zasilania. Menu ustawień zasilania składa się z następujących opcji:



**OSZCZ. ENERGII**—Wybierz **WYŁ.** w celu wyłączenia trybu oszczędzania energii. Domyślnie, projektor jest ustawiony na przechodzenie do trybu oszczędzania energii po 120 minutach braku aktywności. Na 60 sekund przed przełączeniem do trybu oszczędzania energii, na ekranie pokaże się komunikat z ostrzeżeniem. Naciśnij dowolny przycisk w czasie odliczania, aby zatrzymać przechodzenie do trybu oszczędzania energii.

Można także ustawić inny okres opóźnienia, aby przejść do trybu oszczędzania energii. Czas opóźnienia oznacza czas oczekiwania projektora, gdy nie ma sygnału wejścia. Oszczędzanie energii można ustawić na 30, 60, 90 lub 120 minut.

Jeśli w okresie opóźnienia nie można wykryć sygnału wejścia, projektor wyłączy lampę i przejdzie do trybu oszczędzania energii. Po wykryciu sygnału wejścia w czasie opóźnienia, nastąpi automatyczne włączenie projektora. Jeśli sygnał wejścia nie zostanie wykryty w czasie dwóch godzin działania w trybie oszczędzania energii, projektor przełączy się z trybu oszczędzania energii do trybu wyłączenia zasilania. W celu włączenia projektora naciśnij przycisk Zasilanie.

**SZYBKIE WYŁĄCZENIE**—Wybierz **Tak**, aby wyłączyć projektor przy pojedynczym naciśnięciu przycisku **Zasilanie**. Ta funkcja umożliwia szybkie wyłączenie zasilania projektora przy zwiększonej szybkości wentylatora. Lekko zwiększone zakłócenia akustyczne podczas szybkiego wyłączenia zasilania.

 **POZNÁMKA:** Przed ponownym włączeniem projektora, zaczekaj 60 sekund na ustabilizowanie się temperatury wewnętrznej. Próba natychmiastowego włączenia nie powiedzie się, uruchomienie potrwa dłużej. W celu ustabilizowania temperatury wewnętrznej, wentylator chłodzący będzie działał z pełną szybkością przez około 30 sekund.

**USTAW. ZABEZP.**—Wybierz i naciśnij  w celu uaktywnienia ustawień zabezpieczenia. Menu ustawień zabezpieczenia umożliwia włączenie i ustawienie zabezpieczenia hasłem.

Cofnij		✓	
Hasło	WŁĄCZ	WYL.	Usuń
Zmień hasło		✓	
Wyjście z menu		✓	

**HASŁO**—Po włączeniu opcji Password Protect (Zabezpieczenie hasłem), pojawi się ekran Password Protect (Zabezpieczenie hasłem) z poleceniem podania hasła po podłączeniu wtyczki do gniazda zasilania i włączeniu zasilania projektora. Domyślnie, funkcja ta nie jest dostępna. Funkcję tą można włączyć poprzez wybranie **Włączona**. Jeśli hasło zostało ustawione wcześniej, wprowadź najpierw hasło i wybierz tę funkcję. Funkcja zabezpieczenia hasłem zostanie uaktywniona przy następnym włączeniu projektora. Jeśli funkcja ta zostanie uaktywniona, pojawiać się będzie polecenie wprowadzenia hasła przy każdym włączeniu projektora:

1 Wymaganie pierwszego wprowadzenia hasła:

- a Przejdź do menu **Inne**, naciśnij , a następnie wybierz **Hasło** w celu **włączenia** ustawienia hasła.

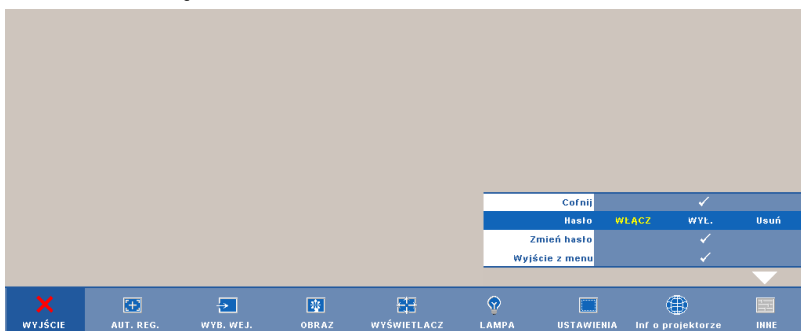

- b Funkcja włączenia hasła pokaże pomocniczy ekran ze znakami, wprowadź z ekranu 4-cyfrową liczbę i naciśnij .

Wprowadź nowe hasło.

Hasło (4 znakowy kod):

A	B	C	D	E	F	G	H	I	J
K	L	M	N	O	P	Q	R	S	T
U	V	W	X	Y	Z	0	1	2	3
4	5	6	7	8	9		Enter	Wyjście	

> < ✓ ⬆

PPID CN-0U812M-50081-46B-0208  Wybierz Potwierdź

- c W celu potwierdzenia, wprowadź ponownie hasło.
- d Jeśli weryfikacja hasła powiedzie się, można wznowić dostęp do funkcji projektora i jego narzędzi.
- 2 Po nieprawidłowym wprowadzeniu hasła, można je będzie wprowadzić jeszcze 2 razy. Po trzeciej nieprawidłowej próbie, projektor wyłączy się automatycznie.
-  **POZNÁMKA:** Po zapomnieniu hasła, skontaktuj się z firmą DELL™ lub wykwalifikowanym personelem serwisu.
- 3 Aby wyłączyć funkcję hasła, wybierz **Wyl.** w celu wyłączenia funkcji.
- 4 W celu usunięcia hasła, wybierz **Usuń**.



**ZMIEN HASŁO**—Wprowadź oryginalne hasło, a następnie wprowadź nowe hasło i potwierdź je ponownie.

Wprowadź oryginalne hasło.

Hasło (4 znakowy kod): X X X X

A	B	C	D	E	F	G	H	I	J
K	L	M	N	O	P	Q	R	S	T
U	V	W	X	Y	Z	0	1	2	3
4	5	6	7	8	9	←	Enter	Wyjście	

➤
➤
⏴
⏵
Wybierz

PPID    CH-0U812M-S0081-46B-0208        Potwierdź

Wprowadź nowe hasło.

Hasło (4 znakowy kod): X X X X

A	B	C	D	E	F	G	H	I	J
K	L	M	N	O	P	Q	R	S	T
U	V	W	X	Y	Z	0	1	2	3
4	5	6	7	8	9	←	Enter	Wyjście	

➤
➤
⏴
⏵
Wybierz

PPID    CH-0U812M-S0081-46B-0208        Potwierdź

Wprowadź ponownie nowe hasło.

Hasło (4 znakowy kod): X X X X

A	B	C	D	E	F	G	H	I	J
K	L	M	N	O	P	Q	R	S	T
U	V	W	X	Y	Z	0	1	2	3
4	5	6	7	8	9	←	Enter	Wyjście	

➤
➤
⏴
⏵
Wybierz





PPID    CH-0U812M-S0081-46B-0208        Potwierdź

**NAPISY**—Wybierz **W1.**, aby włączyć napisy i uaktywnić menu napisów. Wybierz odpowiednią opcję napisów: CC1, CC2, CC3 i CC4.

<b>Cofnij</b>					✓
<b>Wybierz</b>	<b>CC1</b>	CC2	CC3	CC4	
<b>Wyjście z menu</b>					✓

 **POZNÁMKA:** Opcja napisów jest dostępna wyłącznie dla NTSC.

**WZORZ. TESTOWY**—Wzorzec testowy jest używany do sprawdzania ostrości i rozdzielczości.

Opcję **Wzorz. testowy** można włączyć lub wyłączyć przez wybranie **Wyl., 1** lub **2**. Można także przywołać **Wzorz. testowy 1** naciskając i przytrzymując równocześnie przyciski  i  na panelu sterowania przez 2 sekundy. Można także przywołać wzorzec testowy 2 naciskając i przytrzymując równocześnie przyciski  i  na panelu sterowania przez 2 sekundy.

Wzorz. testowy 1:

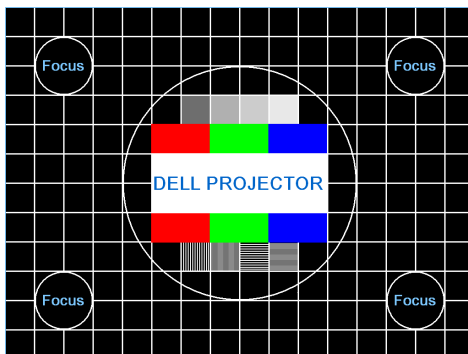

Wzorz. testowy 2:

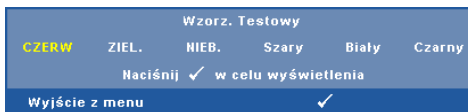

**ZEROW. DO FABR**—Wybierz i naciśnij , aby wyzerować wszystkie ustawienia do domyślnych ustawień fabrycznych, po czym pojawi się pokazany poniżej komunikat z ostrzeżeniem.



Zresetuj elementy obejmujące obydwa źródła obrazu komputerowego i źródło wideo.

# Instalacja połączenia bezprzewodowego



**POZNÁMKA:** Komputer musi spełniać następujące, minimalne wymagania systemowe:

System operacyjny:

- Windows

Microsoft Windows 2000 z dodatkiem service pack 4 lub nowszym, Windows XP Home lub Professional Service pack 2 32-bitowy (zalecany) i Windows Vista 32-bitowy

- MAC

MacBook i nowszy, MacOS 10.5 i nowszy

Minimalne wymagania sprzętowe:

**a** Intel Pentium III-800 MHZ (lub szybszy)

**b** Wymagane 256MB pamięci RAM, zalecane 512 MB lub więcej.

**c** 10MB wolnego miejsca na dysku twardym

**d** Super VGA z obsługą 800 x 600 16 bitowy kolor lub zalecana wyższa rozdzielczość wyświetlacza (PC i wyświetlacz)

**e** Adapter Ethernet (10 / 100 bps) dla połączenia Ethernet

**f** Obsługiwany adapter WLAN dla połączenia WLAN (dowolne urządzenie Wi-Fi zgodne z NDIS 802.11b lub 802.11g)

Przeglądarka sieci web

Microsoft Internet Explorer 6.0 lub 7.0 (zalecane), Firefox 1.5 lub 2.0 oraz Safari 3.0 i wersja nowsza

Aby używać projektor bezprzewodowo należy wykonać podane poniżej czynności:

- 1 Zainstaluj antenę połączenia bezprzewodowego. Patrz "Instalacja anteny" na stronie 10.
- 2 Włącz bezprzewodowe połączenie na projektorze. Patrz "POŁĄCZENIE BEZPRZEWODOWE I SIEĆ" na stronie 43.
- 3 Ustaw menu Wybór wejścia na **Połączenie bezprzewodowe/Sieć**. Patrz "WYBÓR WEJŚCIA" na stronie 35. Pojawi się pokazany poniżej **Ekran instrukcji połączenia bezprzewodowego**.



- 4 Zapamiętaj **KOD LOGOWANIA, NAZWA SIECI (SSID) i ADRES IP**. Informacje te będą potrzebne do późniejszego logowania.
- 5 Podłącz komputer do sieci **4610X WIRELESS PLUS**.

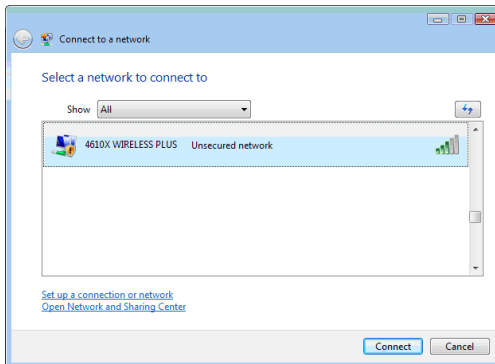

## **POZNÁMKA:**

- Aby było możliwe wykrycie połączenia, komputer musi być wyposażony w funkcję sieci bezprzewodowej.

- Po podłączeniu do sieci **4610X WIRELESS PLUS**, utracone zostaną połączenia bezprzewodowe z innymi sieciami bezprzewodowymi.

- 6 Otwórz przeglądarkę internetową. Nastąpi automatyczne przekierowanie do strony sieci web **Zarządzanie przez sieć web 4610X WIRELESS PLUS**.

 **POZNÁMKA:** Jeśli strona sieci web nie zostanie załadowana autoamtycznie, wprowadź na pasku adresu przeglądarki, adres IP zanotowany z ekranu projektora.



- 7 Nastąpi otwarcie strony Zarządzanie przez sieć web 4610X WIRELESS PLUS. Podczas pierwszego użycia, kliknij **Pobierz**.



8 Wybierz odpowiedni system operacyjny, a następnie kliknij **Pobierz**.

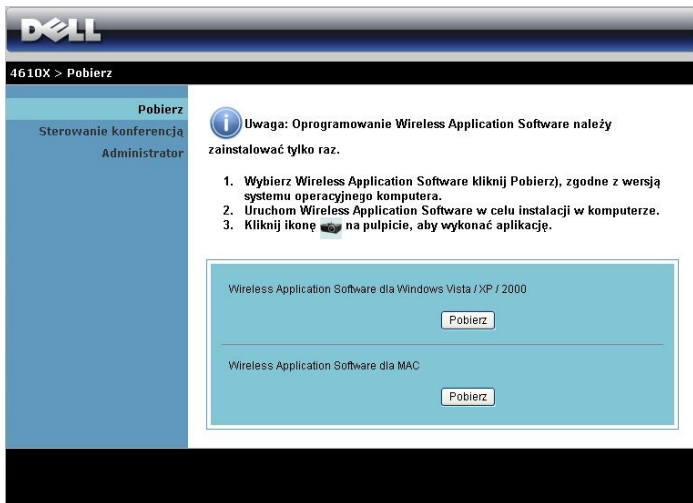

9 Kliknij **Run (Uruchom)**, aby kontynuować jednorazową instalację oprogramowania.



**POZNÁMKA:** Można wybrać zapisanie pliku i późniejszą instalację. W tym celu, kliknij **Save (Zapisz)**.

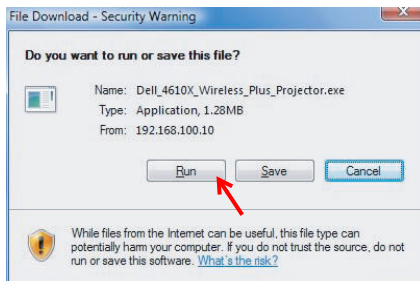

**POZNÁMKA:** Może pojawić się następujący komunikat ostrzegawczy, wybierz odpowiednio **Run (Uruchom)** i **Allow (Pozwól)**.

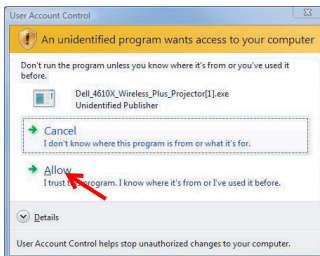
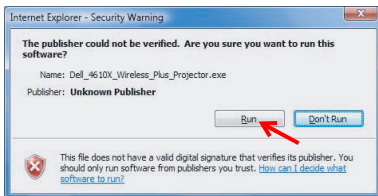

- 10 Nastąpi uruchomienie instalacji oprogramowania. Wykonaj instrukcje ekranowe w celu dokończenia ustawień.

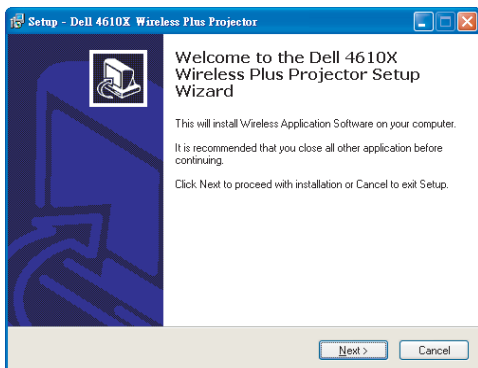

## Oprogramowanie aplikacji połączenia bezprzewodowego 4610X WIRELESS PLUS

Po zakończeniu instalacji nastąpi automatyczne uruchomienie oprogramowania aplikacji połączenia bezprzewodowego 4610X WIRELESS PLUS i automatyczne wyszukanie projektora. Pojawi się ekran poniżej.



### Login

Do komunikacji z projektorem, wprowadź kod logowania dostarczony w czynności 4 "Instalacja połączenia bezprzewodowego, a następnie kliknij **OK**.















 **POZNÁMKA:** Jeśli **Adres IP** nie zostanie wykryty, wprowadź **Adres IP** wyświetlony w dolnym, lewym rogu ekranu.





## Zrozumienie funkcji przycisków

Po pomyślnym zalogowaniu, pojawi się następujący ekran.



Element	Opis
1 <b>Pasek stanu</b>	Wyświetla IP i informacje KOD LOGOWANIA.
 Menu	Kliknij, aby uaktywnić menu aplikacji.
 Przycisk Minimalizuj	Kliknij, aby zminimalizować aplikację.
 Przycisk Zamknij	Kliknij, aby opuścić aplikację.
2 <b>Paski narzędziowe sterowania</b>	
 Pełny ekran	Kliknij, aby wykonać projekcję obrazu na pełnym ekranie.
 Podział 1	Kliknij, aby wykonać projekcję obrazu w górnym, lewym rogu ekranu.
 Podział 2	Kliknij, aby wykonać projekcję obrazu w górnym, prawym rogu ekranu.
 Podział 3	Kliknij, aby wykonać projekcję obrazu w dolnym, lewym rogu ekranu.
 Podział 4	Kliknij, aby wykonać projekcję obrazu w dolnym, prawym rogu ekranu.
 Zatrzymaj	Kliknij, aby zatrzymać projekcję.
 Pauza	Kliknij, aby wstrzymać projekcję.
 Odśwież	Kliknij w celu odświeżenia projektowanego obrazu.
3 <b>Stan połączenia</b>	
 Ikona połączenia	Miga w trakcie projekcji.

## Projekcja prezentacji

- W celu projekcji prezentacji, kliknij dowolny przycisk prezentacji .
- Aby wstrzymać prezentację, kliknij . Ikona zmieni kolor na zielony.
- Aby kontynuować prezentację, kliknij ponownie .
- Aby zatrzymać prezentację, kliknij .



 **POZNÁMKA:** Następująca informacja jest przeznaczona wyłącznie dla trybu bezprzewodowej prezentacji danych prezentacji. Ekran obrazu może wyświetlać się wolno lub wyświetlać nierówny obraz, podczas wyświetlania klipu wideo lub animacji w celu odniesienia należy sprawdzić zamieszczoną poniżej tabelę szybkości przesyłania klitek.

### **Szybkość przesyłania klitek prezentacji bezprzewodowej**

<b>Odchylenie ekranu % <sup>1</sup></b>	<b>Szacunkowa szybkość przesyłania klitek na sekundę <sup>2</sup></b>
<5 %	30 <sup>3</sup>
<10%	16 <sup>3</sup>
<20%	12 <sup>3</sup>
<40%	8 <sup>3</sup>
<75%	5 <sup>3</sup>
100%	3 <sup>3</sup>
> 100%	≤ 2 <sup>4</sup>

### **POZNÁMKA:**

- 1 Procentowe odchylenie ekranu opiera się na rozdzielczości 1024 x 768. Na przykład, podczas wyświetlania klipu wideo 320 x 240 na pulpicie 1024 x 768, odchylenie ekranu wynosi 9,8%.
- 2 Rzeczywista szybkość przesyłania klitek zależy od takich czynników, jak otoczenie sieciowe, zawartość obrazu, warunki sygnału, lokalizacje i wydajność procesora.
- 3 W czystym środowisku WLAN wykorzystującym połączenie 802.11g i przy braku rozciągania ekranu.
- 4 Skompresowany do 1024 x 768 i przy połączeniu 802.11g.

 **POZNÁMKA:** Podczas działania w trybie prezentacji bezprzewodowej, komputer nie przechodzi do S1 (tryb wstrzymania) / S3 (tryb uśpienia) / S4 (tryb hibernacji).

### **Używanie menu**

Kliknij , aby wyświetlić menu.

Zarządzanie przez sieć web
Wyszukaj projektor
Utwórz token aplikacji
Informacje
Informacje o
Wyjście

**ZARZĄDZANIE PRZEZ SIĘĆ WEB**—Kliknij, aby utworzyć stronę zarządzania przez sieć web. Patrz "Zarządzanie projektorem z programu Web Management" na stronie 59.

**WYSZUKAJ PROJEKTOR**—Kliknij, aby wyszukać i połączyć się z projektorem bezprzewodowym.

**UTWÓRZ TOKEN APLIKACJI**—Kliknij, aby utworzyć token aplikacji. Patrz "Tworzenie tokena aplikacji" na stronie 78.

**INFORMACJE**—Kliknij, aby wyświetlić informacje o systemie wyświetlania.

**INFORMACJE O**—Kliknij, aby wyświetlić wersję aplikacji.

**WYJŚCIE**—Kliknij, aby zamknąć aplikację.

# Zarządzanie projektorem z programu Web Management

## Konfiguracja ustawień sieciowych

Jeśli projektor jest podłączony do sieci, dostęp do niego można uzyskać z przeglądarki sieci web. Informacje dotyczące konfigurowania ustawień sieci, znajdują się w części "POŁĄCZENIE BEZPRZEWODOWE I SIEĆ" na stronie 43.

## Dostęp do programu Web Management

Użyj przeglądarki Internet Explorer 5.0 lub wersji nowszej lub Netscape Navigator 7.0 i wersji nowszej do wprowadzenia adresu IP. Można teraz uzyskać dostęp do programu Web Management i zdalnie zarządzać projektorem.

## Strona główna



- Uzyskaj dostęp do strony głównej Web Management wprowadzając adres IP projektora w przeglądarce sieci web. Patrz "POŁĄCZENIE BEZPRZEWODOWE I SIEĆ" na stronie 43.
- Wybierz z listy język do zarządzania z sieci web.
- Kliknij dowolny element menu w zakładce z lewej strony w celu dostępu do strony.

## Pobierz program aplikacji bezprzewodowej

Patrz także "Instalacja połączenia bezprzewodowego" na stronie 51.

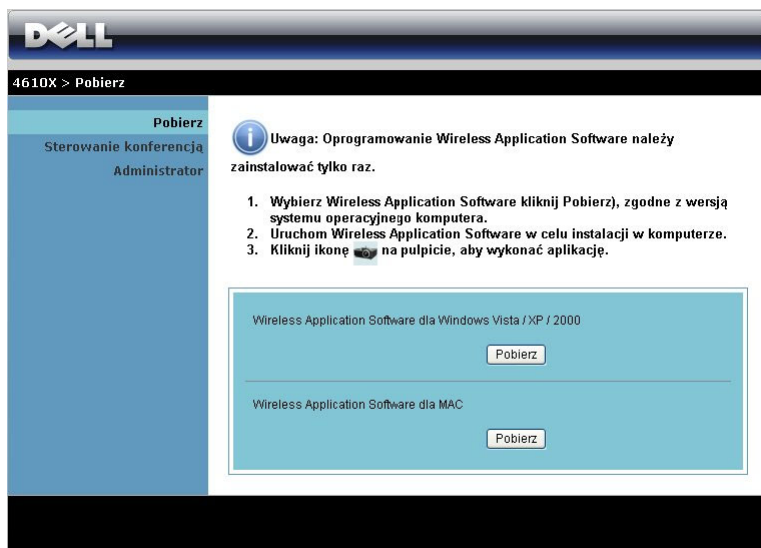

The screenshot shows the Dell website interface. At the top is the Dell logo. Below it is a navigation bar with the text "4610X > Pobierz". On the left side, there is a vertical menu with the following items: "Pobierz", "Sterowanie konferencją", and "Administrator". The main content area features a blue information icon followed by a warning message: "Uwaga: Oprogramowanie Wireless Application Software należy zainstalować tylko raz." Below this, there is a numbered list of three steps: 1. Wybierz Wireless Application Software kliknij Pobierz), zgodne z wersją systemu operacyjnego komputera. 2. Uruchoć Wireless Application Software w celu instalacji w komputerze. 3. Kliknij ikonę [mouse cursor icon] na pulpicie, aby wykonać aplikację. At the bottom of the main content area, there is a light blue box containing two download options: "Wireless Application Software dla Windows Vista / XP / 2000" with a "Pobierz" button, and "Wireless Application Software dla MAC" with a "Pobierz" button.

Kliknij przycisk **Pobierz** odpowiedniego systemu operacyjnego komputera.

## Sterowanie konferencją

Umożliwia wykonywanie prezentacji hosta konferencji z innych źródeł, bez kabli projektora i umożliwia sterowanie sposobem wyświetlania każdej prezentacji na ekranie.

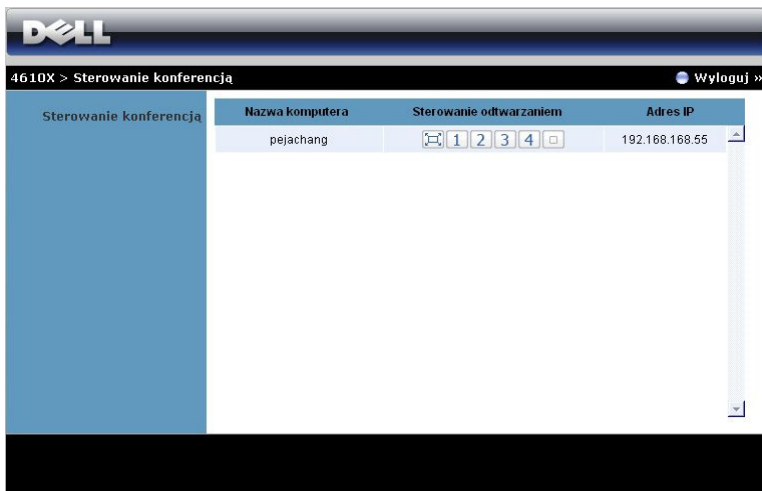

**Nazwa komputera:** Lista komputerów zalogowanych do sterowania konferencją.

**Sterowanie odtwarzaniem:** Kliknij przyciski w celu sterowania sposobem wyświetlania każdej projekcji komputera na ekranie.

- Projekcja na pełnym ekranie – Prezentacja z komputera zajmuje cały ekran.
- Podział 1 – Prezentacja z komputera jest wyświetlana w górnym, lewym rogu ekranu.
- Podział 2 – Prezentacja z komputera jest wyświetlana w górnym, prawym rogu ekranu.
- Podział 3 – Prezentacja z komputera jest wyświetlana w dolnym, lewym rogu ekranu.
- Podział 4 – Prezentacja z komputera jest wyświetlana w dolnym, prawym rogu ekranu.
- Zatrzymanie – Zatrzymanie projekcji z komputera.

**Adres IP:** Pokazuje adres IP każdego komputera.



**POZNÁMKA:** W celu zakończenia konferencji, kliknij **Wylogowanie**.

## Właściwości zarządzania

### Administrator

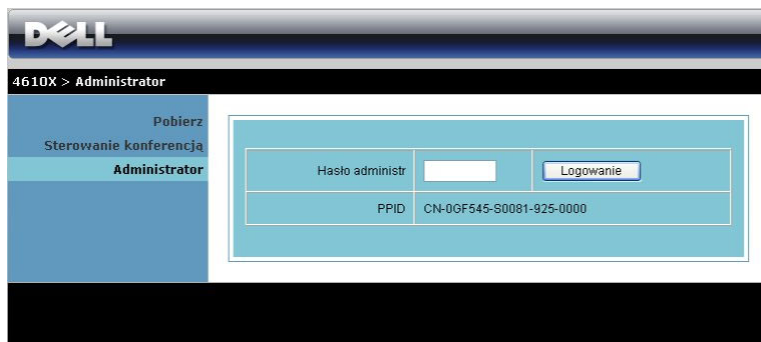

The screenshot shows the Dell Administrator interface. At the top, there is a Dell logo. Below it, a navigation bar contains the text "4610X > Administrator". On the left side, there is a vertical menu with the following items: "Pobierz", "Sterowanie konferencją", and "Administrator". The main content area is a light blue box containing a login form. The form has two rows. The first row contains the label "Hasło administr", a text input field, and a button labeled "Logowanie". The second row contains the label "PPID" and the value "CN-00F545-S0081-925-0000".

Dostęp do strony Administrator wymaga hasła administratora.

- **Hasło administr:** Wprowadź hasło administratora i kliknij **Logowanie**. Domyślne hasło to "admin". Informacje dotyczące zmiany hasła, znajdują się w części "Zmień hasła" na stronie 67.

## Stan systemu

The screenshot shows the Dell projector's web interface. At the top, there is a navigation bar with the Dell logo and the text "4610X > Administrator > Stan systemu". On the right side of the navigation bar, there is a "Wyloguj" button. The main content area is divided into two columns. The left column contains a vertical menu with the following items: "Stan systemu", "Ustawienia sieci", "Ustawienia hasła", "Zmień hasła", "Resetuj do domyślnych", "Aktualizacja firmware", "Panel sterowania projektorą", "Ustawienia alarmu", and "Uruchom ponownie system". The right column displays the system status information, organized into three sections: "Stan sieci", "Stan połączenia", and "Status projektora".

Stan sieci	
Adres IP	192.168.3.52
Maska podsieci	255.255.255.0
Domyślna brama	192.168.3.254
Adres MAC karty sieci bezprzewodowej	00:22:5F:17:09:8B
Adres MAC karty sieci przewodowej	00:1E:C9:BA:84:C5

Stan połączenia	
Stan projekcji	Oczekiwanie na projekcję
Razem użytkowników	0

Status projektora	
Nazwa modelu	4610X WIRELESS PLUS
Nazwa proj.	D33989
Miejsce	
Połącz.	
Stan	Wstrzymanie
Godziny lampy	0 hrs

Wyświetla Stan sieci, Stan połączenia i Status projektora.

## Stan sieci

Patrz część OSD na strona 43.

4610X > Administrator > Ustawienia sieci		Wyloguj »				
Stan systemu Ustawienia sieci Ustawienia hasła Zmień hasła Resetuj do domyślnych Aktualizacja firmware Panel sterowania projektoru Ustawienia alarmu Uruchom ponownie system	Ustawienia IP	<input checked="" type="radio"/> Uzyskaj adres IP automatycznie <input type="radio"/> Użyj następującego adresu IP				
		Adres IP	192	168	100	10
		Maska podsieci	255	255	255	0
		Domyślna brama	192	168	100	10
		Serwer DNS	192	168	100	10
	Ustawienia serwera DHCP	<input type="radio"/> Automatyczne <input checked="" type="radio"/> WYŁĄCZ				
		Początkowy IP	192	168	100	11
		Końcowy IP	192	168	100	254
		Maska podsieci	255	255	255	0
		Domyślna brama	192	168	100	10
		Serwer DNS	192	168	100	10
	Ustawienia sieci bezprzewodowej	Bezprzewodowa sieć LAN	<input checked="" type="radio"/> WŁĄCZ <input type="radio"/> WYŁĄCZ			
		Region	---- WORLDWIDE ----			
		SSID	4610X WIRELESS PLUS			
		Przekaz SSID	<input checked="" type="radio"/> WŁĄCZ <input type="radio"/> WYŁĄCZ			
Kanał		Auto				
WEP		Wyłącz				
Klucz						
GateKeeper	<input type="radio"/> Wszystkie dozwolone		<input checked="" type="radio"/> Wszystkie zablokowane		<input type="radio"/> Tylko Internet (port 80 i 443)	
	Zastosuj Anuluj					

### Ustawienia IP

- Wybierz **Uzyskaj adres IP automatycznie**, aby automatycznie przydzielić adres IP projektorowi lub **Użyj następującego adresu IP** w celu ręcznego przydzielenia adresu IP.

### Ustawienia serwera DHCP

- Wybierz **Automatyczne** w celu automatycznego wykonania ustawień **Początkowy IP**, **Końcowy IP**, **Maska podsieci**, **Domyślna brama** i **Serwer DNS** z serwera DHCP lub **Wyłącz**, aby wyłączyć tę funkcję.

### Ustawienia sieci bezprzewodowej

- Wybierz **Włącz**, aby ustawić **Region**, **SSID**, **Przekaz SSID**, **Kanał**, **WEP** i **Klucz**. Wybierz **Wyłącz**, aby wyłączyć ustawienia sieci bezprzewodowej.



**SSID:** Maksymalnie do 32 znaków.

**WEP:** Klucz WEP można wyłączyć lub wybrać 64-bitowy lub 128-bitowy ciąg ASCII albo HEX.

**Klucz:** Po włączeniu WEP należy ustawić wartość klucza, według wybranego trybu WEP.

### **GateKeeper**

- Dostępne są 3 opcje:

**Wszystkie dozwolone:** Umożliwia użytkownikom dostęp do sieci firmowej przez projektor bezprzewodowy.

**Wszystkie zablokowane:** Blokuje użytkowników przed dostępem do sieci firmowej przez projektor bezprzewodowy.

**Tylko Internet (port 80 i 443):** Blokuje użytkowników z sieci biurowej, ale nadal utrzymuje możliwość połączenia z Internetem.

Kliknij przycisk **Zastosuj**, aby zapisać i zastosować zmiany. Aby zmiany zostały wdrożone należy ponownie uruchomić projektor.

## Ustawienia hasła

The screenshot shows the Dell projector settings interface. At the top, there is a navigation bar with the Dell logo and the text "4610X > Administrator > Ustawienia hasła". Below this is a sidebar menu with options: "Stan systemu", "Ustawienia sieci", "Ustawienia hasła", "Zmień hasła", "Resetuj do domyślnych", "Aktualizacja firmware", "Panel sterowania projektora", "Ustawienia alarmu", and "Uruchom ponownie system". The main content area is divided into two sections: "Ustawienia hasła" and "Ustawienia projektora".

Ustawienia hasła	
Rozdziel.	XGA (1024x768) ▾
Głębokość kolorów	Normal (16 bit) ▾
Kod logowania	<input type="radio"/> Wyłącz <input checked="" type="radio"/> Losowy <input type="radio"/> Użyj następującego kodu <input type="text"/>

Ustawienia projektora	
Nazwa modelu	4610X WIRELESS PLUS
Nazwa proj.	D33989
Miejsce	<input type="text"/>
Połącz	<input type="text"/>

Buttons: Zastosuj, Anuluj

### Ustawienia hasła

- **Rozdziel.:** Umożliwia wybór rozdzielczości. Dostępne opcje to: XGA (1024 x 768) i WXGA (1280 x 768).
- **Głębokość kolorów:** Umożliwia wybór głębokości kolorów dla uzyskania bardziej żywych prezentacji. Dostępne opcje to: Normalna (16 bitowa) i Wysoka (32 bitowa).
- **Kod logowania:** Wybór sposobu generowania kodu logowania przez projektor. Dostępne są 3 opcje:
  - **Wyłącz:** Kod logowania nie będzie wymagany podczas logowania do systemu.
  - **Losowy:** Domyślne ustawienie to **Losowy**. Kod logowania zostanie wygenerowany losowo.
  - **Użyj następującego kodu:** Wprowadź kod 4-cyfrowy. Kod ten zostanie zastosowany do logowania do systemu.

### Ustawienia projektora

- Ustaw informacje **Nazwa modelu**, **Nazwa proj.**, **Miejsce** i **Połącz** (do 21 znaków dla każdego pola).

Kliknij przycisk **Zastosuj**, aby zapisać i zastosować zmiany. Aby zmiany zostały wdrożone należy ponownie uruchomić projektor.

## Zmień hasła

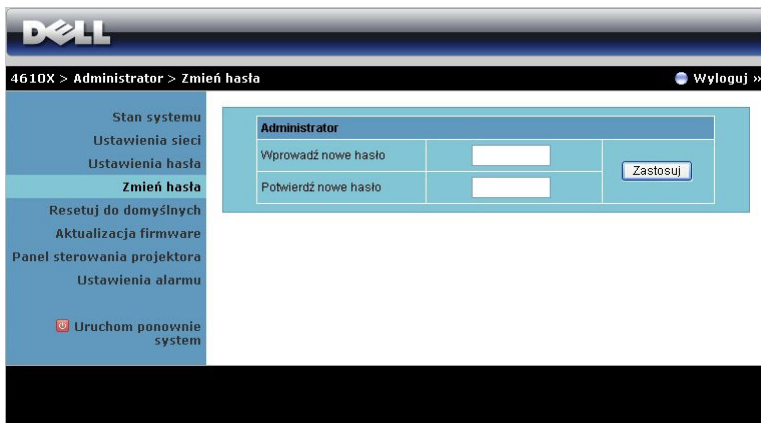

The screenshot shows the Dell iDRAC Administrator interface. At the top, there is a navigation bar with the Dell logo and the text "4610X > Administrator > Zmień hasła". On the right side of the navigation bar, there is a "Wyloguj »" button. The main content area is divided into a left sidebar and a main panel. The sidebar contains the following menu items: "Stan systemu", "Ustawienia sieci", "Ustawienia hasła", "Zmień hasła" (highlighted), "Resetuj do domyślnych", "Aktualizacja firmware", "Panel sterowania projektora", "Ustawienia alarmu", and "Uruchom ponownie system". The main panel contains a form titled "Administrator" with two input fields: "Wprowadź nowe hasło" and "Potwierdź nowe hasło". A "Zastosuj" button is located to the right of the second input field.

Na tej stronie można zmienić hasło administratora.

- **Wprowadź nowe hasło:** Wprowadź nowe hasło.
- **Potwierdź nowe hasło:** Wprowadź ponownie hasło i kliknij **Zastosuj**.

 **POZNÁMKA:** Jeśli zapomniane zostało hasło administratora, skontaktuj się z firmą Dell.

## Resetuj do domyślnych

The screenshot shows the Dell iDRAC web interface. At the top, there is a navigation breadcrumb: "4610X > Administrator > Resetuj do domyślnych". To the right of the breadcrumb is a "Wyloguj »" (Logout) link. On the left side, there is a vertical navigation menu with the following items: "Stan systemu", "Ustawienia sieci", "Ustawienia hasła", "Zmień hasła", "Resetuj do domyślnych" (highlighted), "Aktualizacja firmware", "Panel sterowania projektora", "Ustawienia alarmu", and "Uruchom ponownie system". The main content area has a light blue background and contains a warning icon (a yellow triangle with an exclamation mark) next to the heading "Resetuj do domyślnych". Below the heading is the text: "Spowoduje to przywrócenie domyślnych fabrycznych ustawień systemu bezprzewodowego/sieci." At the bottom of this section is a button labeled "Zastosuj".

Kliknij przycisk **Zastosuj**, aby przywrócić wszystkie ustawienia połączenia bezprzewodowego/sieci do domyślnych ustawień fabrycznych.

## Aktualizacja firmware

Użyj strony Aktualizacja firmware do aktualizacji firmware projektora.

The screenshot shows the Dell firmware update utility interface. At the top, there is a navigation bar with the Dell logo and the text "4610X > Administrator > Aktualizacja firmware" and a "Wyloguj »" button. On the left, there is a vertical menu with options: "Stan systemu", "Ustawienia sieci", "Ustawienia hasła", "Zmień hasła", "Resetuj do domyślnych", "Aktualizacja firmware", "Panel sterowania projektora", "Ustawienia alarmu", and "Uruchom ponownie system". The main content area is divided into two sections. The top section displays system information in a table:

Wersja firmware systemu bezprzewodowego	W14
Data wydania	20090413

The bottom section contains instructions and a file selection area:

Aktualizacja firmware trwa kilka minut. Po rozpoczęciu procesu nie można go przerywać. Po zakończeniu aktualizacji nastąpi automatyczne ponowne uruchomienie systemu bezprzewodowego.  
Wybierz plik (\*.awd) w celu aktualizacji:

Nazwa pliku

Aby rozpocząć aktualizację firmware należy wykonać następujące czynności:

- 1 Naciśnij **Przełóżaj**, aby wybrać plik do aktualizacji.
- 2 Kliknij przycisk **Aktualizuj** w celu rozpoczęcia. Zaczekaj na wykonanie przez system aktualizacji firmware w urządzeniu.

**Zaczekaj, aż system wgra do urządzenia nowy firmware.**

Ostrzeżenie: Zapisanie przeniesionego pliku w pamięci flash trwa 10 minut. **W tym czasie, każde przerwanie takie jak wyłączenie lub ponowne uruchomienie systemu spowoduje awarię systemu!**

Szacunkowy pozostały czas: 417sekund

**! POZOR: Nie należy przerywać procesu aktualizacji, może to spowodować uszkodzenie systemu!**

- 3 Kliknij **Potwierdź** po zakończeniu aktualizacji.



## Panel sterowania projektora

DELL

4610X > Administrator > Panel sterowania projektora Wyloguj »

Stan systemu  
Ustawienia sieci  
Ustawienia hasła  
Zmień hasła  
Resetuj do domyślnych  
Aktualizacja firmware

**Panel sterowania projektora**

Ustawienia alarmu

Uruchoń ponownie system

### Informacje o projektorze

Status projektora	Wstrzymanie	<input type="button" value="Odśwież"/>
Oszczędzanie energii	WYŁ <input type="button" value="Wł zasil"/>	<input type="button" value="WYŁĄCZONE zasilania"/>
Status alarmu	Dobra	<input type="button" value="Usuń"/>

### Kontrola obrazu

Tryb działania	<input checked="" type="radio"/> Tryb normalny <input type="radio"/> Tryb ECO
Tryb Projektor	Projekcja z przodu - Biurko <input type="button" value="v"/>
Wybór źródła	Zaden <input type="button" value="v"/>
Tryb Video	Tryb Prezentacja <input type="button" value="v"/>
Pusty ekran	<input type="radio"/> Wł. <input checked="" type="radio"/> WYŁ
Współcz. kształtu	<input checked="" type="radio"/> Oryg. <input type="radio"/> 4:3 <input type="radio"/> Wide
Jasność	0 <input type="text"/> (0-100) <input type="button" value="Ustaw"/>
Kontrast	0 <input type="text"/> (0-100) <input type="button" value="Ustaw"/>

### Sterowanie audio

Wejście audio	Audio-A <input type="button" value="v"/>
Głośność	0 <input type="text"/> (0-20) <input type="button" value="Ustaw"/>
Głośnik	<input type="radio"/> Wł. <input checked="" type="radio"/> WYŁ
Poziom głośności alarmu	WYŁ <input type="button" value="v"/>

### Informacje o projektorze

- **Status projektora:** Dostępne są 4 stany: Lampa włączona, Wstrzymanie, Oszcz. Energii i Chłodzenie. Kliknij przycisk **Odśwież**, aby odświeżyć ustawienia statusu i sterowania.
- **Oszczędzanie energii:** Oszczędzanie energii można ustawić na Wył., 30, 60, 90 lub 120 minut. Więcej informacji znajduje się w części "Oszcz. energii" na stronie 46.
- **Status alarmu:** Dostępnych jest 5 stanów alarmu: Awaria lampy, Zakończenie godzin lampy, Przegrzanie projektora, Błąd wentylatora i Przegrzanie lampy. Po uaktywnieniu któregośkolwiek z tych alarmów, projektor może zostać zablokowany w trybie zabezpieczenia. Aby opuścić tryb zabezpieczenia, kliknij przycisk **Usuń** w celu usunięcia stanu alarmu przed włączeniem zasilania projektora.

## Kontrola obrazu

- Tryb działania: Umożliwia wybór trybu działania. Dostępne są dwie opcje: Tryb Normalny i Tryb ECO.
- **Tryb Projektor:** Umożliwia wybór trybu projektora, w zależności od sposobu montażu projektora. Dostępne są 4 tryby projekcji: Projekcja z przodu - Biurko, Projekcja z przodu - Montaż sufitowy, Projekcja z tyłu - Biurko i Projekcja z tyłu - Montaż sufitowy
- **Wybór źródła:** Menu Wybór źródła umożliwia wybór źródła wejścia projektora. Można wybrać VGA-A, VGA-B, S-Video, Composite Video i HDMI i Połączenie bezprzewodowe/Sieć.
- **Tryb Video:** Wybierz tryb, aby zoptymalizować wyświetlanie obrazu w oparciu o sposób używania projektora:
  - **Prezentacja:** Najlepsza dla slajdów prezentacji.
  - **Jasny:** Maksymalna jasność i kontrast.
  - **Film:** Do oglądania filmów i zdjęć.
  - **sRGB:** Zapewnia lepszą reprezentację kolorów.
  - **Własne:** Ustawienia preferowane przez użytkownika.
- **Pusty ekran:** Można wybrać Wł. lub Wył.
- **Współcz. Kształtu:** Umożliwia wybór współczynnika kształtu w celu regulacji wyglądu obrazu.
- **Jasność:** Wybierz wartość do regulacji jasności obrazu.
- **Kontrast:** Wybierz wartość w celu regulacji kontrastu wyświetlania.

Kliknij przycisk **Kontrola audio** w celu wykonania automatycznej regulacji ustawień.

## Sterowanie audio

- **Wejście audio:** Wybór źródła wejścia. Dostępne opcje to: Audio-A, Audio-B, Audio-C i HDMI.
- **Głośność:** Wybór wartości głośności audio (0~20).
- **Głośnik:** Można wybrać Wł., aby włączyć funkcję audio lub Wył., aby wyłączyć funkcję audio.
- **Poziom głośności alarmu:** Umożliwia ustawienie głośności alarmu (Wył., Niska, Średnia lub Wysoka) dla wyłączania/włączania zasilania, ostrzeżeń i przycisków komend.

Kliknij przycisk **Zerow. do fabr** , aby przywrócić domyślne ustawienia fabryczne.

## Ustawienia alarmu

4610X > Administrator > Ustawienia alarmu Wyloguj »

Stan systemu  
Ustawienia sieci  
Ustawienia hasła  
Zmień hasła  
Resetuj do domyślnych  
Aktualizacja firmware  
Panel sterowania projektora  
**Ustawienia alarmu**

Uruchom ponownie system

### Powiadomienie e-mail

Włącz  Wyłącz

Do: @

Cc: @

Od: @

Temat: 4610X WIRELESS PLUS-D33963 Alarm

### Ustawienia SMTP

Serwer SMTP pol. wych:

Nazwa użytkownika:

Hasło:

### Warunek alarmu

Ostrzeżenie lampy

Krótki czas użyteczności lampy

Ostrzeżenie temperatury

Nie autentyczny moduł lampy

### Powiadomienie e-mail

- Powiadomienie e-mail: Można ustawić, czy ma być wysłane powiadomienie przez e-mail (Włącz) lub nie (Wyłącz).
- Do/Cc/Od: Można wprowadzić adres e-mail nadawcy (Od) i odbiorców (Do/Cc), aby odbierać powiadomienie, gdy wystąpi nienormalne działanie lub pojawi się ostrzeżenie.
- Temat: Wprowadzenie wiersza tematu wiadomości e-mail.

Kliknij przycisk **Test alarmu e-mail**, aby sprawdzić ustawienia powiadomienia e-mail.

### Ustawienie SMTP

- **Serwer SMTP pol. wych.**, **Nazwa użytkownika** i **Hasło** powinny być przydzielone przez administratora sieci lub MIS.

### Warunek alarmu

- Można wybrać warunki nienormalnego działania lub ostrzeżenia wysyłane przez e-mail. Gdy wystąpią warunki alarmu, do odbiorców zostanie wysłane powiadomienie e-mail (Do/DW).

Kliknij przycisk **Zapisz** w celu zapisania ustawień.



## Uruchom ponownie system

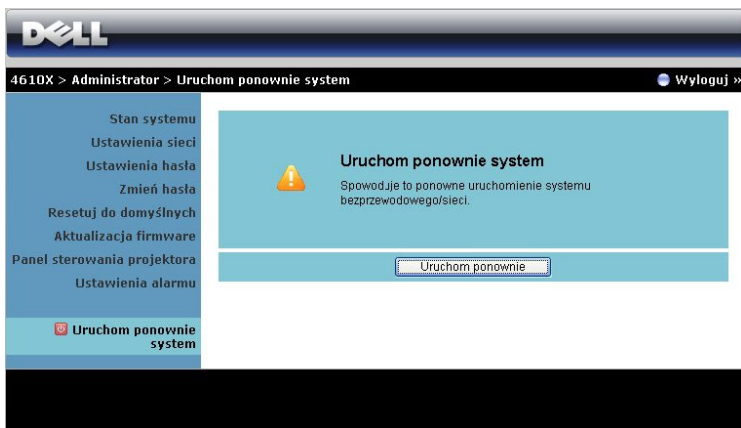

Kliknij **Uruchom ponownie system** w celu ponownego uruchomienia systemu.

## Crestron



Do funkcji Crestron.

## WSKAZÓWKI:

---

Chciałbym uzyskać zdalny dostęp do projektora przez Internet. Jak jest lepsze ustawienie przeglądarki?

Aby uzyskać lepsze ustawienie dla przeglądarki, wykonaj czynności poniżej:

**1** Otwórz **Panel sterowania** → **Opcje Internetowe** → zakładka **Ogólne** → **Tymczasowe pliki Internetowe** → **Ustawienia** → Wybierz **Każda wizyta na stronach**.

**2** Niektóre firewalle lub programy antywirusowe, mogą blokować aplikację HTTP, jeśli to możliwe należy wyłączyć firewall lub program antywirusowy.

---

Chciałbym uzyskać zdalny dostęp do projektora przez Internet. Jaki numer portu należy otworzyć dla projektora w firewallu?

Poniżej podano porty TCP/IP wykorzystywane przez projektor.

UDP/TCP	Port Numer	Opis
TCP	80	Konfiguracja przez sieć web (HTTP)
UDP/TCP	25	SMTP: używany do normalnych połączeń e-mail pomiędzy serwerami pocztowymi
UDP/TCP	161	SNMP: Prosty protokół zarządzania siecią
UDP	9131	AMX: używany do wykrywania AMX

---

Dlaczego nie można uzyskać dostępu do projektora przez Internet?

**1** Sprawdź, czy posiadany komputer/laptop jest podłączony do Internetu.

**2** Sprawdź u MIS lub administratora sieci, czy komputer/laptop znajduje się w tej samej podsieci.

---

---

Dlaczego nie można uzyskać dostępu do serwera SMTP?

- 1** Sprawdź u MIS lub u administratora sieci, czy jest otwarta dla projektora funkcja serwera SMTP i czy adres IP przydzielony do projektora może uzyskać dostęp do serwera SMTP. Numer portu gniazda SMTP to 25, nie można go zmienić.
- 2** Sprawdź, czy są prawidłowo ustawione serwer poczty wychodzącej SMTP, nazwa użytkownika i hasło.
- 3** Niektóre serwery SMTP sprawdzają, czy adres pocztowy "Od" nawiązuje do "Nazwa użytkownika" i "Hasło". Na przykład, używany jest adres test@dell.com jako adres pocztowy w polu "Od". Należy także użyć informacji o koncie test@dell.com dla opcji Nazwa użytkownika i hasło w celu zalogowania na serwerze SMTP.

---

Dlaczego nie można odebrać testowej wiadomości e-mail z alarmem, nawet jeśli projektor wskazał już, że testowa wiadomość e-mail została wysłana?

Może to być spowodowane tym, że serwer SMTP rozpoznał wiadomość e-mail z alarmem jako spam lub może się to wiązać z ograniczeniem serwera SMTP. Sprawdź u MIS lub u administratora sieci ustawienie dla serwera SMTP.

---

## Konfiguracja firewalla i FAQ

P: Dlaczego nie można uzyskać dostępu do strony zarządzania przez sieć web?

O: Konfiguracja firewalla komputera uniemożliwia dostęp do strony sieci web zarządzania. Sprawdź następujące ustawienia konfiguracji.

---

Zabezpieczenie przez firewall	Konfiguracja
<b>McAfee Security Center</b>	<ol style="list-style-type: none"><li>1 Uruchom McAfee Security Center (Start &gt; Wszystkie programy &gt; McAfee &gt; McAfee Security Center).</li><li>2 W zakładce <b>personal firewall plus</b>, kliknij <b>View the Internet Applications List (Podgląd listy aplikacji internetowych)</b>.</li><li>3 Znajdź i wybierz z listy <b>Dell 4610X Wireless Plus Projector</b> .</li><li>4 Kliknij prawym przyciskiem kolumnę <b>Permissions (Pozwolenia)</b>.</li><li>5 Wybierz w menu podręcznym <b>Allow Full Access (Pozwól na pełny dostęp)</b>.</li></ol>
<b>Norton AntiVirus</b>	<ol style="list-style-type: none"><li>1 Otwórz Norton AntiVirus (Start &gt; Wszystkie programy &gt; Norton AntiVirus &gt; Norton AntiVirus).</li><li>2 Kliknij menu <b>Options (Opcje)</b>, a następnie wybierz <b>Norton AntiVirus</b>.</li><li>3 Na stronie <b>Status</b>, wybierz <b>Internet Worm Protection</b>.</li><li>4 Znajdź i wybierz z listy programów <b>Dell 4610X Wireless Plus Projector</b> .</li><li>5 Kliknij prawym przyciskiem kolumnę <b>Internet Access (Dostęp z Internetu)</b>.</li><li>6 Wybierz w menu podręcznym <b>Permit All (Udostępnij wszystko)</b> .</li><li>7 Kliknij <b>OK</b>.</li></ol>

---

Zabezpieczenie przez firewall	Konfiguracja
<b>Sygate Personal Firewall</b>	<ol style="list-style-type: none"> <li>1 Otwórz Sygate Personal Firewall (Start &gt; Wszystkie programy &gt; Sygate &gt; Sygate Personal Firewall).</li> <li>2 Na liście <b>Running Applications (Uruchomione aplikacje)</b>, znajdź i kliknij prawym przyciskiem <b>Dell 4610X Wireless Plus Projector</b>.</li> <li>3 Wybierz w menu podręcznym <b>Allow (Pozwól)</b>.</li> </ol>
<b>Windows Firewall</b>	<ol style="list-style-type: none"> <li>1 Otwórz Windows Firewall (Start &gt; Wszystkie programy &gt; Panel sterowania). Kliknij dwukrotnie <b>Windows Firewall</b>.</li> <li>2 W zakładce <b>Ogólne</b>, usuń zaznaczenie <b>Don't allow exceptions (Nie pozwalaj na wyjątki)</b>.</li> <li>3 W zakładce <b>Exceptions (Wyjątki)</b>, kliknij przycisk <b>Add Program... (Dodaj program)</b>.</li> <li>4 Znajdź i wybierz z listy programów <b>Dell 4610X Wireless Plus Projector</b>, a następnie kliknij <b>OK</b>.</li> <li>5 Kliknij <b>OK</b>, aby potwierdzić ustawienia wyjątków.</li> </ol>
<b>Zone Alarm</b>	<ol style="list-style-type: none"> <li>1 Otwórz Zone Alarm Firewall (Start &gt; Wszystkie programy &gt; Zone Labs &gt; Zone Labs Center).</li> <li>2 Na stronie <b>Program Control (Kontrola programów)</b>, znajdź i wybierz z listy <b>Dell 4610X Wireless Plus Projector</b>.</li> <li>3 Kliknij prawym przyciskiem kolumnę <b>Access- Trusted (Zaufany dostęp)</b>.</li> <li>4 Wybierz w menu podręcznym <b>Allow (Pozwól)</b>.</li> <li>5 Kliknij prawym przyciskiem i wybierz <b>Allow (Pozwól)</b> dla kolumn <b>Access-Internet (Dostęp - Internet)</b>, <b>Server-Trusted (Serwer - Zaufane)</b> i <b>Server-Internet (Serwer - Internet)</b>.</li> </ol>

# Tworzenie tokena aplikacji

Token aplikacji umożliwia wykonanie funkcji Plug and Show poprzez użycie tokena USB.

- 1 Kliknij w aplikacji  > **Utwórz token aplikacji**.
- 2 Pojawi się następujący ekran. Kliknij **Next (Dalej)**.



- 3 Podłącz napęd flash do jednego z portów USB komputera. Wybierz napęd z listy, a następnie kliknij **Next (Dalej)**.

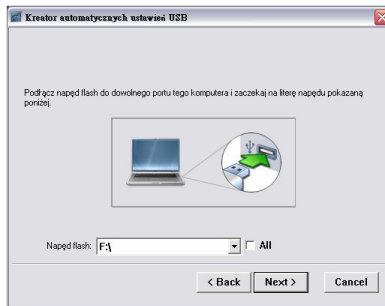

- 4 Kliknij **Finish (Zakończ)**, aby zamknąć kreatora.

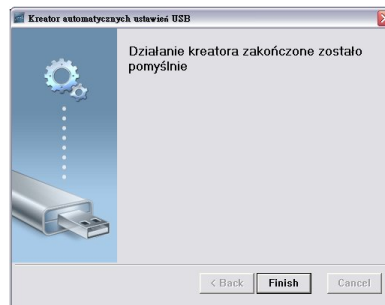

# Rozwiązywanie problemów z projektorem



Jeśli występują problemy z projektorem, zapoznaj się z poniższymi wskazówkami dotyczącymi rozwiązywania problemów. Jeżeli problem nie ustępuje, skontaktuj się z firmą Dell™ (patrz Kontakt z Dell™ na stronie 92).

## Problem

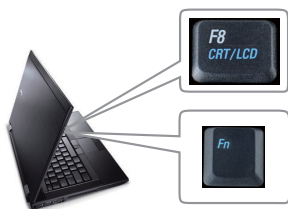
Na ekranie nie pojawia się obraz



## Możliwe rozwiązania

- Sprawdź, czy osłona obiektywu jest zdjęta i czy projektor jest włączony.
- Upewnij się, że w menu OSD jest prawidłowo ustawiona opcja WYB. WEJ..
- Sprawdź, czy jest aktywny zewnętrzny port graficzny. Jeśli używasz przenośnego komputera Dell™, naciśnij   (Fn+F8). W przypadku innych komputerów zapoznaj się z odpowiednią dokumentacją. Sygnał wyjścia z komputera nie jest zgodny ze standardami przemysłowymi. W takiej sytuacji należy wykonać aktualizację sterownika video komputera. Dla komputerów Dell, **patrz support.dell.com**.
- Sprawdź, czy wszystkie kable są prawidłowo podłączone. Patrz "Podłączanie projektora" na stronie 9.
- Sprawdź, czy nie jest wygięta lub złamana żadna ze szpilek złączy.
- Sprawdź, czy lampa jest prawidłowo zamontowana (patrz "Wymiana lampy" na stronie 85).
- Użyj opcji **Wzorz. Testowy** w menu **Inne**. Sprawdź prawidłowość kolorów wzorca testowego.

Brak źródła wejścia. Nie można przełączyć na określone źródło wejścia.



Przejdź do Zaawansowane Włącz/wyłącz źródła i sprawdź, czy określone źródło wejścia jest ustawione na Włącz.

---

**Problem (ciąg dalszy)**

Obraz częściowy, przewijany lub jest nieprawidłowo wyświetlany

**Możliwe rozwiązanie (ciąg dalszy)**



- 1 Naciśnij przycisk **Auto Adjust (Automatyczna regulacja)** (na pilocie zdalnego sterowania lub w panelu sterowania).
- 2 Jeśli używany jest przenośny komputer Dell™, ustaw rozdzielczość komputera XGA (1024 x 768):
  - a Kliknij prawym przyciskiem niezajętą część pulpitu systemu Microsoft® Windows®, kliknij **Właściwości**, a następnie wybierz zakładkę **Ustawienia**.
  - b Sprawdź, czy ustawienie dla portu monitora zewnętrznego wynosi 1024 x 768 pikseli.
  - c Naciśnij   (Fn+F8).

Jeśli wystąpią trudności w zmianie rozdzielczości lub obraz na monitorze znieruchomieje, ponownie uruchom cały sprzęt oraz projektor.

Jeśli nie korzystasz z komputera przenośnego firmy Dell™, sprawdź dokumentację komputera. Sygnał wyjścia z komputera może nie być zgodny ze standardami przemysłowymi. W takiej sytuacji należy wykonać aktualizację sterownika video komputera. Dla komputerów Dell, patrz [support.dell.com](http://support.dell.com).

---

Na ekranie nie wyświetla się prezentacja

Jeśli używany jest przenośny komputer, naciśnij   (Fn+F8).

---

Obraz jest niestabilny lub miga

Wyreguluj funkcję śledzenia w podmenu **Wyświetlacz OSD** (wyłącznie w trybie PC).

---

Na obrazie widoczny jest pionowy migający pas

Wyreguluj częstotliwość w podmenu **Wyświetlacz OSD** (wyłącznie w trybie PC).

---

Nieprawidłowe kolory obrazu

- Jeśli na wyświetlaczu pojawia się nieprawidłowy sygnał z karty graficznej, ustaw typ sygnału na **RGB** w zakładce **Wyświetlacz OSD**.
  - Użyj opcji **Wzorz. Testowy** w menu **Inne**. Sprawdź prawidłowość kolorów wzorca testowego.
-



<b>Problem (ciąg dalszy)</b>	<b>Możliwe rozwiązanie (ciąg dalszy)</b>
Obraz jest nieostry	<ol style="list-style-type: none"> <li>1 Wyreguluj ostrość pierścieniem regulacji ostrości na obiektywie projektora.</li> <li>2 Upewnij się, że ekran projekcji znajduje się w wymaganej odległości od projektora (120,09 cm [1.2 m] do 1 000,05 cm [10 m]).</li> </ol>
Obraz rozciągnięty podczas wyświetlania DVD w formacie 16:9	<p>Projektor automatycznie wykrywa format sygnału wyjścia. Powoduje to utrzymanie współczynnika kształtu projektowanego obrazu, zgodnie z formatem sygnału wejścia z ustawieniem oryginalnym.</p> <p>Jeśli obraz jest nadal rozciągnięty, wyreguluj współczynnik proporcji w opcji <b>Ustawienia</b> menu OSD.</p>
Obraz jest odwrócony	Wybierz zakładkę <b>Ustawienia</b> w menu OSD i wyreguluj tryb projektora.
Lampa jest spalona lub generuje trzaskające dźwięki	Gdy zbliża się koniec okresu żywotności lampy, może się ona spalić lub rozpocząć generowanie głośnych, trzaskających dźwięków. Jeśli do tego dojdzie, projektor nie włączy się ponownie. Informacje dotyczące wymiany lampy znajdują się w części "Wymiana lampy" na stronie 85.
Wskaźnik <b>LAMPA</b> świeci ciągłym bursztynowym światłem	Jeżeli wskaźnik <b>LAMPA</b> świeci stałym bursztynowym światłem należy wymienić lampę.

<b>Problem (ciąg dalszy)</b>	<b>Możliwe rozwiązanie (ciąg dalszy)</b>
Wskaźnik <b>LAMPA</b> miga bursztynowym światłem	<p>Jeśli wskaźnik <b>LAMPA</b> miga bursztynowym światłem, może być przerwane połączenie modułu lampy. Sprawdź moduł lampy i upewnij się, że jest prawidłowo zainstalowany.</p> <p>Jeżeli wskaźnik <b>LAMPA</b> i wskaźnik <b>Zasilanie</b> migają światłem bursztynowym, sterownik lampy jest uszkodzony i projektor wyłączy się automatycznie.</p> <p>Jeśli wskaźnik <b>LAMPA</b> i <b>TEMP</b> miga światłem bursztynowym, a wskaźnik <b>Zasilanie</b> świeci stałym światłem niebieskim, uszkodzone jest pokrętko kolorów i projektor wyłączy się automatycznie.</p> <p>Aby wyłączyć tryb zabezpieczenia, naciśnij i przytrzymaj przez 10 sekund przycisk POWER (Zasilanie).</p>
Wskaźnik <b>TEMP</b> świeci ciągłym bursztynowym światłem	Projektor jest przegrzany. Wyświetlacz wyłączy się automatycznie. Gdy projektor ochłodzi się, wyświetlacz można włączyć ponownie. Jeżeli problem nie ustępuje, skontaktuj się z firmą Dell™.
Wskaźnik <b>Temperatura</b> świeci migającym światłem pomarańczowym	Nastąpiło uszkodzenie wentylatora i projektor wyłączy się automatycznie. Spróbuj wyłączyć tryb projektora naciskając i przytrzymując przycisk <b>Zasilanie</b> przez 10 sekund. Zaczekaj około 5 minut i spróbuj ponownie włączyć zasilanie. Jeżeli problem nie ustępuje, skontaktuj się z firmą Dell™.
Menu OSD nie pojawia się na ekranie	Spróbuj nacisnąć przycisk Menu na panelu przez 15 sekund, aby odblokować menu ekranowe OSD. Sprawdź <b>Blokada menu</b> na stronie 45.
Pilot zdalnego sterowania nie pracuje prawidłowo lub działa w ograniczonym zakresie	Baterie mogą być rozładowane. Sprawdź, czy promień laser emitowany przez pilota nie jest zbyt słaby. Jeśli tak, wymień baterie AAA na 2 nowe.

# Objaśnienie sygnałów

Stan projektora	Opis	Przyciski sterujące			Wskaźnik	
		Zasilanie	Menu	Inne	TEMP (Burszty nowy)	LAMPA (Burszty nowy)
Tryb oczekiwania	Projektor w trybie oczekiwania Gotowy do włączenia zasilania.	NIEBIES KIE Migający	Wyl.	Wyl.	Wyl.	Wyl.
Tryb rozgrzewania	Projektor wymaga trochę czasu na rozgrzanie i włączenie zasilania.	NIEBIES KIE	NIEBIES KIE	NIEBIES KIE	Wyl.	Wyl.
Włączona lampa	Projektor znajduje się w trybie normalnym, gotowy do wyświetlania obrazu.  Uwaga: Brak dostępu do menu OSD.	NIEBIES KIE	NIEBIES KIE	Wyl.	Wyl.	Wyl.
Tryb chłodzenia	Projektor wykonuje chłodzenie w celu wyłączenia.	NIEBIES KIE	Wyl.	Wyl.	Wyl.	Wyl.
Tryb oszczędzania energii	Uaktywniony został tryb oszczędzania energii. Projektor automatycznie przejdzie do trybu oczekiwania, jeśli w ciągu dwóch godzin nie zostanie wykryty sygnał wejścia.	POMARA NCZOWY Migający	Wyl.	Wyl.	Wyl.	Wyl.
Chłodzenie przed trybem oszczędzania energii.	Przed przejściem do trybu oszczędzania energii, projektor wykonuje 60 sekundowe chłodzenie.	POMARA NCZOWY	Wyl.	Wyl.	Wyl.	Wyl.
Przegrzany projektor	Mogą być zablokowane szczeliny wentylacyjne lub temperatura otoczenia wzrosła powyżej 35°C. Projektor wyłączy się automatycznie. Upewnij się, że nie są zablokowane szczeliny przepływu powietrza oraz, że temperatura otoczenia mieści się w dopuszczalnym zakresie. Jeżeli problem nie ustępuje, skontaktuj się z firmą Dell.	Wyl.	Wyl.	Wyl.	POMARA NCZOWY	Wyl.
Przegrzana lampa	Lampa jest przegrzana. Mogą być zablokowane szczeliny wentylacyjne. Projektor wyłączy się automatycznie. Gdy projektor ochłodzi się, wyświetlacz można włączyć ponownie. Jeżeli problem nie ustępuje, skontaktuj się z firmą Dell.	NIEBIES KIE	Wyl.	Wyl.	POMARA NCZOWY	Wyl.
Przegrzany moduł lampy	Moduł lampy jest przegrzany. Mogą być zablokowane szczeliny wentylacyjne. Projektor wyłączy się automatycznie. Gdy projektor ochłodzi się, wyświetlacz można włączyć ponownie. Jeżeli problem nie ustępuje, skontaktuj się z firmą Dell.	POMARA NCZOWY	Wyl.	Wyl.	POMARA NCZOWY	Wyl.
Uszkodzenie wentylatora	Uszkodzenie jednego z wentylatorów. Projektor wyłączy się automatycznie. Jeżeli problem nie ustępuje, skontaktuj się z firmą Dell.	Wyl.	Wyl.	Wyl.	POMARA NCZOWY Migający	Wyl.
Uszkodzenie sterownika lampy	Nastąpiło uszkodzenie sterownika lampy. Projektor wyłączy się automatycznie. Odłącz przewód zasilający po 3 minutach, a potem ponownie włącz wyświetlacz. Jeżeli problem nie ustępuje, skontaktuj się z firmą Dell.	POMARA NCZOWY Migający	Wyl.	Wyl.	Wyl.	POMARA NCZOWY Migający
Uszkodzenie koła kolorów	Nie można uruchomić koła kolorów. Projektor został uszkodzony i wyłączy się automatycznie. Odłącz przewód zasilający po trzech minutach, a następnie włącz projektor. Jeżeli problem nie ustępuje, skontaktuj się z firmą Dell.	NIEBIES KIE	Wyl.	Wyl.	POMARA NCZOWY Migający	POMARA NCZOWY Migający

Awaria lampy	Uszkodzona lampa. Wymień lampę.	Wyl.	Wyl.	Wyl.	Wyl.	POMARA ŃCZOWY
Awaria - zasilanie prądem stałym (+12V)	Przerwane zostało zasilanie. Projektor wyłączy się automatycznie. Odłącz przewód zasilający po trzech minutach, a następnie włącz projektor. Jeżeli problem nie ustępuje, skontaktuj się z firmą Dell.	POMARA ŃCZOWY Migający	Wyl.	Wyl.	POMARA ŃCZOWY	POMARA ŃCZOWY
Awaria - zasilanie prądem stałym (drugie)	Przerwane zostało zasilanie. Projektor wyłączy się automatycznie. Odłącz przewód zasilający po trzech minutach, a następnie włącz projektor. Jeżeli problem nie ustępuje, skontaktuj się z firmą Dell.	POMARA ŃCZOWY Migający	Wyl.	Wyl.	POMARA ŃCZOWY	Wyl.
Nie powiodło się połączenie modułu lampy	Połączenie modułu lampy mogło zostać przerwane. Sprawdź moduł lampy i upewnij się, że jest prawidłowo zainstalowany. Jeżeli problem nie ustępuje, skontaktuj się z firmą Dell.	Wyl.	Wyl.	Wyl.	Wyl.	POMARA ŃCZOWY Migający

# Wymiana lampy

**⚠ POZOR:** Przed rozpoczęciem jakichkolwiek procedur opisanych w tej części należy wykonać Instrukcje bezpieczeństwa zgodnie z opisem na stronie 7.

Lampę należy wymienić, kiedy na ekranie pojawi się komunikat **"Zbliża się koniec cyklu żywotności lampy dla operacji wymagających pełnej mocy. Zalecana wymiana! [www.dell.com/lamps](http://www.dell.com/lamps)".** Jeśli problem nie ustępuje po wymianie lampy, skontaktuj się z firmą Dell™. Aby uzyskać więcej informacji, patrz Kontakt z firmą Dell™ na stronie 92.

**⚠ POZOR:** Aby zapewnić bezpieczne i optymalne warunki działania projektora należy użyć oryginalną lampę.

**⚠ POZOR:** Podczas użytkowania lampa rozgrzewa się do wysokiej temperatury. Przed przystąpieniem do wymiany lampy projektor powinien stygnąć przynajmniej przez 30 minut.

**⚠ POZOR:** Nie wolno dotykać żarówki ani żadnej szklanej części lampy. Lampy projektora są bardzo delikatne i mogą się potłuc po dotknięciu. Potłuczone kawałki szkła są ostre i mogą spowodować obrażenia.

**⚠ POZOR:** Po potłuczeniu lampy należy usunąć z projektora wszystkie kawałki szkła i wyrzucić je lub przetworzyć zgodnie z prawem stanowym, lokalnym lub federalnym. Dalsze informacje można uzyskać pod adresem [www.dell.com/hg](http://www.dell.com/hg).

- 1 Wyłącz projektor i odłącz przewód zasilania.
- 2 Pozostaw projektor na co najmniej 30 minut, aż ostygnie.
- 3 Poluzuj 2 śruby zabezpieczające pokrywę lampy, a następnie zdejmij pokrywę.
- 4 Poluzuj 2 śruby mocujące lampę.
- 5 Wyjmij lampę, chwytając za jej metalowy uchwyt.

**✍ POZNÁMKA:** Firma Dell™ może zażądać zwrotu do Dell™ lampy wymienionej zgodnie z warunkami gwarancji. W przeciwnym razie należy skontaktować się z lokalną placówką utylizacji odpadów, aby uzyskać adres najbliższego punktu składowania odpadów.

- 6 Wymień lampę na nową.



- 7 Dokręć dwie śruby mocujące lampę.
- 8 Zdejmij pokrywę lampy i dokręć dwie śruby.
- 9 Wyzeruj czas pracy lampy, wybierając "Tak" dla **Zerow. lampy** w menu OSD **Lampa** (patrz menu Lampa na stronie 41). Jeśli zmieniony został nowy moduł lampy, projektor automatycznie wykryje i zresetuje licznik godzin pracy lampy.



**POZOR: Utylizacja lampy (tylko USA)**

 **LAMPY (LAMPY) ZAMONTOWANA WEWNĄTRZ TEGO PRODUKTU ZAWIERA RTĘĆ I POWINNA BYĆ USUNIĘTA LUB Poddana recyklingowi zgodnie z przepisami lokalnymi lub krajowymi. Więcej informacji znajduje się na stronie [WWW.DELL.COM/HG](http://www.DELL.COM/HG) lub stronie [WWW.EIAE.ORG](http://WWW.EIAE.ORG) Organizacji Electronic Industries Alliance. Specyficzne informacje dotyczące likwidacji lamp można uzyskać pod adresem [WWW.LAMPRECYCLE.ORG](http://WWW.LAMPRECYCLE.ORG).**

# Specyfikacje

Zawór świetlny	0,55" XGA DMD typ X, DarkChip2™
Jasność	3500 lumenów ANSI (maksymalnie)
Współczynnik kontrastu	Typowy 2000:1 (pełne włączenie/pełne wyłączenie)
Równomierność	Typowa 85% (standard japoński - JBMA)
Liczba pikseli	1024 x 768 (XGA)
Liczba wyświetlanych kolorów	16,7M kolorów
Szybkość koła kolorów	2X
Obiektów projekcyjny	F-Stop: F/ 2,4 ~ 2,66 Długość ogniskowej, f=18,2 ~ 21,8 mm Obiektów o ręcznym powiększeniu 1,2X Współczynnik rzutu projekcji =1,6~1,92 szeroki i tele
Wymiary ekranu projekcyjnego	30 - 307 cala (przekątna)
Odległość od ekranu	3,94~32,81 stopy (1,2 m ~ 10 m)
Zgodność ze standardami obrazu wideo	Composite Video / S-Video: NTSC (J, M, 4.43), PAL (B, D, G, H, I, M, N, Nc, 60), SECAM (B, D, G, K, K1, L) Component Video przez VGA i HDMI: 1080i/p, 720p, 576i/p, 480i/p
Zasilanie	Universalne wejście prądu zmiennego 90-264 50/60 Hz z wejściem PFC
Zużycie energii	Tryb normalny: Prąd zmienny 375W ± 10% @ 110V (Włączone połączenie bezprzewodowe i sieć) Tryb Eco: Prąd zmienny 330W ± 10% @ 110V (Włączone połączenie bezprzewodowe i sieć) Tryb oszczędzania energii: <24W (Włączone połączenie bezprzewodowe i sieć, minimalne obroty wentylatora) Tryb oczekiwania: <Prąd zmienny 12W ± 10% @ 110V (Włączone połączenie bezprzewodowe i sieć) < 1W (Wyłączone połączenie bezprzewodowe i sieć)

Audio	2 głośniki x 5wat RMS
Poziom hałasu	35 dB(A) w trybie normalnym, 32 dB(A) w trybie ekonomicznym
Ciężar	6,55 ± 0,05 funta (2,97 ± 0,02 kg)
Wymiary (szer. x wys. x gł.)	11,26 x 4,33 x 9,76 cala (286 x 110 x 247,8 mm)



Parametry otoczenia	<p>Temperatura działania: 5°C - 35°C (41°F- 95°F)          Wilgotność: Maksymalnie 80%</p> <p>Temperatura przechowywania: 0°C do 60°C (32°F do 140°F)          Wilgotność: Maksymalnie 90%</p> <p>Temperatura dostawy: -20°C do 60°C          (-4°F do 140°F)          Wilgotność: Maksymalnie 90%</p>
Złącza wejścia/wyjścia	<p>Zasilanie: Jedno gniazdo prądu zmiennego (3-pinowe - wejście C14)</p> <p>Wejście VGA: Dwa 15-pinowe złącza D-sub (Niebieskie), VGA-A i VGA-B, dla analogowych sygnałów wejścia RGB/Component.</p> <p>Wyjście VGA: Jedno 15-pinowe złącze D-sub (Czarne) dla połączenia VGA-A loop through.</p> <p>Wejście S-Video: Jedno standardowe 4-pinowe złącze min-DIN S-Video dla sygnału Y/C.</p> <p>Wejście Composite video: Jedno złote gniazdo RCA dla sygnału CVBS.</p> <p>Wejście HDMI: Jedno złącze HDMI do obsługi HDMI 1.3. Zgodność z HDCP.</p> <p>Analogowe wejście audio: Dwa 3,5mm mini gniazda telefoniczne stereo (Niebieskie) i jedna para złączy RCA (Czerwone/Białe).</p>



Zmienne wyjście audio: Jedno 3,5mm mini gniazdo telefoniczne stereo (Zielone).

Port USB: Jedno gniazdo USB typu slave do zdalnej obsługi

Port RS232: Jedno 6-pinowe gniazdo mini-DIN do komunikacji RS232.

Port RJ45: Jedno złącze RJ45 do sterowania projektorem przez sieć.

Wyjście 12V: Jedno wyjście przełącznika prądu stałego 12V/200mA do automatycznego napędu ekranu.

Połączenie bezprzewodowe	Standard połączenia bezprzewodowego: IEEE802.11b/g System opeacyjny: Windows Vista/XP/2000, MAC OS X Obsługa: Slajdy prezentacji i sterowanie projektorem. Umożliwia jednoczesne podłączenie do 20 użytkowników. Podział ekranu 4-do-1. Umożliwia projekcję na ekranie 4 slajdów prezentacji. Tryb Conference Control (Sterowanie konferencją).
Lampa	Lampa Philips 280W z możliwością wymiany przez użytkownika (do 2500 godzin w trybie eco)



**POZNÁMKA:** Klasyfikacja żywotności lampy dla dowolnego projektora, to jedynie miara zmniejszania się jasności i nie stanowi specyfikacji czasu do awarii lampy i zaprzestania świecenia. Żywotność lampy jest definiowana jako czas, w którym więcej niż 50 procent przykładowej grupy lamp zmniejszy jasność o około 50 procent znamionowych lumenów dla określonej lampy. Nie można zapewnić określonej żywotności lampy Rzeczywista długość użytecznego działania lampy projektora zależy od warunków działania i sposobów wykorzystania. Używanie projektora w trudnych warunkach, takich jak zakurzenie, wysokie temperatury, wiele godzin codziennej pracy i przerwy zasilania, prawdopodobnie spowodują skrócenie żywotności lampy lub możliwą awarię lampy.

## Przydział pinów RS232

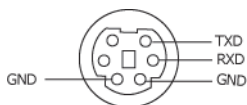

### Protokół RS232

- Ustawienia komunikacji

Ustawienia połączeń	Wartość
Szybkość transmisji:	19200
Bity danych:	8
Parzystość	Brak
Bity stopu	1

- **Typy poleceń**

Aby włączyć menu OSD i wyregulować ustawienia.

- **Składnia polecenia sterującego (z komputera do projektora)**

[H][AC][SoP][CRC][ID][SoM][COMMAND]

- **Przykład:** Polecenie Power ON (Zasilanie włączone) (Wyślij najpierw niski bajt)

--> 0xBE, 0xEF, 0x10, 0x05, 0x00, 0xC6, 0xFF, 0x11, 0x11, 0x01, 0x00, 0x01

- **Lista poleceń sterujących**

W celu obejrzenia najnowszego kodu RS232, przejdź do witryny Dell Support, pod adresem: [support.dell.com](http://support.dell.com).

## Tryby zgodności(Analogowy/Cyfrowy)

Rozdzielczość	Częstotliwość odświeżania (Hz)	Częstotliwość synchronizacji poziomej (KHz)	Zegar pikseli (MHz)
640 x 350	70,087	31,469	25,175
640 x 480	59,940	31,469	25,175
640 x 480 p60	59,940	31,469	25,175
720 x 480 p60	59,940	31,469	27,000
720 x 576 p50	50,000	31,250	27,000
720 x 400	70,087	31,469	28,322
640 x 480	75,000	37,500	31,500
848 x 480	60,000	31,020	33,750
640 x 480	85,008	43,269	36,000
800 x 600	60,317	37,879	40,000
800 x 600	75,000	46,875	49,500
800 x 600	85,061	53,674	56,250
1024 x 768	60,004	48,363	65,000
1280 x 720 p50	50,000	37,500	74,250
1280 x 720 p60	60,000	45,000	74,250
1920 x 1080 i50	50,000	28,125	74,250
1920 x 1080 i60	60,000	33,750	74,250
1280 x 720	59,855	44,772	74,500
1024 x 768	75,029	60,023	78,750
1280 x 800	59,810	49,702	83,500
1366 x 768	59,790	47,712	85,500
1360 x 768	60,015	47,712	85,500
1024 x 768	84,997	68,677	94,500
1440 x 900	59,887	55,935	106,500
1152 x 864	75,000	67,500	108,000
1280 x 960	60,000	60,000	108,000
1280 x 1024	60,020	63,981	108,000
1152 x 864	85,000	77,095	119,651
1400 x 1050	59,978	65,317	121,750
1280 X 800	84,880	71,554	122,500
1280 x 1024	75,025	79,976	135,000
1440 X 900	74,984	70,635	136,750
1680 x 1050	59,954	65,290	146,250
1280 x 960	85,002	85,938	148,500
1920 x 1080	60,000	67,500	148,500
1400 X 1050	74,867	82,278	156,000
1280 x 1024	85,024	91,146	157,000
1440 X 900	84,842	80,430	157,000
1600 x 1200	60,000	75,000	162,000

# Kontakt z firmą Dell

Połączenia dla klientów ze Stanów Zjednoczonych, pod numerem 800-  
WWW-DELL (800-999-3355).



**POZNÁMKA:** Przy braku aktywnego połączenia z Internetem, informacje kontaktowe można znaleźć na fakturze, opakowaniu, rachunku lub w katalogu produktów Dell.

Dell™ udostępnia kilka opcji pomocy i serwisu online i przez połączenie telefoniczne. Dostępność zależy od kraju i produktu, a niektóre usługi mogą nie być dostępne w danym regionie. Kontakt z firmą Dell w sprawie sprzedaży, pomocy technicznej lub usług dla klienta:

- 1 Odwiedź witrynę **support.dell.com**.
- 2 Wybierz kraj lub region w menu rozwijanym **Choose A Country/Region (Wybierz kraj/region)** w dolnej części strony.
- 3 Kliknij **Contact Us (Kontakt)** w lewej części strony.
- 4 Wybierz odpowiednią usługę lub łącze pomocy w zależności od potrzeb.
- 5 Wybierz wygodną metodę kontaktu z firmą Dell.

# Dodatek: Słownik

**Lumeny ANSI** — Standard pomiaru jasności. Obliczenie wykonuje się poprzez podzielenie metra kwadratowego obrazu na dziewięć równych kwadratów, mierząc luksy (lub jasność) odczytu centralnej części każdego kwadratu i uśredniając wartości z dziewięciu punktów.

**Współcz. kształtu** — Najbardziej popularny współczynnik kształtu to 4:3 (4 na 3). Starsze formaty obrazu telewizora i video komputerów wykorzystywały współczynnik kształtu 4:3; co oznacza, że szerokość obrazu wynosi 4/3 wysokości.

**Jasność** — Ilość światła emitowanego z wyświetlacza lub z ekranu projekcji albo z urządzenia do projekcji. Jasność projektora mierzona jest w lumenach ANSI.

**Temperatura barwowa** — Wygląd bieli obrazu. Niska temperatura barwowa to cieplejsze światło (więcej koloru żółtego/czerwonego), a wysoka temperatura barwowa to zimniejsze światło (więcej niebieskiego). Standardową jednostką temperatury barwowej jest Kelvin (K).

**Component Video** — Metoda dostarczania sygnału video w formacie, który składa się z sygnału luminancji i dwóch separowanych sygnałów chrominancji i są zdefiniowane jako Y'Pb'Pr' dla składowych analogowych i Y'Cb'Cr' dla składowych cyfrowych. Sygnał Component video jest dostępny w odtwarzaczach DVD.

**Composite Video** — Sygnał video łączący składowe luma (jasność), chroma (kolor), burst (odniesienie koloru) oraz sync (pozioma i pionowa synchronizacja sygnałów) w formie sygnału pojedynczej pary przewodów. Dostępne są trzy rodzaje formatów, NTSC, PAL oraz SECAM.

**Skompresowana rozdzielczość** — Jeśli obrazy wejścia mają wyższą rozdzielczość niż natywna rozdzielczość projektora, wynikowy obraz jest przeskalowywany do natywnej rozdzielczości projektora. Natura kompresji urządzenia cyfrowego oznacza utratę niektórych elementów obrazu.

**Współczynnik kontrastu** — zakres wartości bieli i czerni w obrazie lub stosunek pomiędzy ich maksymalnymi a minimalnymi wartościami. W odniesieniu do projektorów używane są dwie metody pomiaru współczynnika:

- 1 *Full On/Off (Pełne włączenie/wyłączenie)* - pomiar stosunku strumienia światła obrazu całkowicie białego (full on [pełne włączenie]) i strumienia światła obrazu całkowicie czarnego (full off [pełne wyłączenie]).
- 2 *ANSI* - mierzy wzór 16 na przemian czarnych i białych prostokątów. W celu określenia współczynnika kontrastu *ANSI* średni strumień światła z białych prostokątów jest dzielony przez średni strumień światła czarnych prostokątów.

Kontrast *Full On/Off (Pełne włączenie/wyłączenie)* jest zawsze większy niż kontrast *ANSI* dla tego samego projektora.

**dB**— decybel— Jednostka używana do wyrażania względnej różnicy pomiędzy wartościami mocy lub natężenia, zwykle pomiędzy dwoma sygnałami akustycznymi lub elektrycznymi, równa dziesięciu logarytmom naturalnym stosunku pomiędzy dwoma poziomami.

**Przekątna ekranu** — Metoda pomiaru rozmiaru ekranu lub projektowanego obrazu. Rozmiar mierzony jest od jednego narożnika do przeciwległego narożnika. Ekran o wysokości 9 stóp i szerokości 12 stóp ma przekątną 15 stóp. W niniejszym dokumencie założono wymiary przekątnych dla tradycyjnej proporcji obrazu komputerowego 4:3, tak jak w powyższym przykładzie.

**DHCP** — Dynamic Host Configuration Protocol (Protokół dynamicznej konfiguracji hosta) — Protokół sieciowy, który umożliwia automatyczne przydzielanie adresu TCP/IP urządzeniu przez serwer.

**DLP®** — Digital Light Processing™—Technologia wyświetlania światła odbitego opracowana przez firmę Texas Instruments, wykorzystująca małe ruchome lusterka. Światło przechodzi przez filtr barw i jest przesyłane do lusterek DLP, które tworzą kolory RGB na obrazie wyświetlanym na ekranie; znana również jako DMD.

**DMD** — Digital Micro-Mirror Device (Cyfrowe urządzenie mikro lusterek)— Każdy moduł DMD składa się z tysięcy przechyłanych mikroskopowych lusterek ze stopu aluminium zamontowanych na ukrytych widelkach.

**DNS** — Domain Name System (System nazw domen) — Usługa internetowa, która przekształca nazwy domen na adresy IP.

**Ogniskowa** —Odległość pomiędzy powierzchnią obiektywu a jej ogniskiem.

**Częstotliwość** —Jest to szybkość powtórzeń sygnałów elektrycznych wyrażona w cyklach na sekundę. Mierzona w Hz (Herc).

**HDCP** — High-Bandwidth Digital-Content Protection (Zabezpieczenie wysokiego pasma przesyłania treści cyfrowych — Specyfikacja rozwinięta przez Intel™ Corporation do zabezpieczenia treści cyfrowych w interfejsie cyfrowym, takim jak DVI, HDMI.

**HDMI** — High Definition Multimedia Interface (Wysokiej jakości interfejs multimedialny)—, dostarcza w pojedynczym złączu nieskompresowany, wysokiej jakości sygnał analogowy i cyfrowe audio oraz dane sterowania urządzeniem.

**Hz (Herc)** — Jednostka częstotliwości.

**IEEE802.11** — Zestaw standardów dla lokalnych sieci bezprzewodowych i komunikacji sieciowej (WLAN). 802.11b/g wykorzystuje pasmo 2,4GHz.

**Korekcja zniekształceń trapezowych** —Urządzenie korygujące zniekształcenia (zwykle efekt poszerzenia na górze i zwężenia na dole) wyświetlanego obrazu, spowodowane nieprawidłowym kątem pomiędzy projektorem a ekranem.

**Odległość maksymalna** —Odległość pomiędzy ekranem a projektorem, przy której wyświetlany obraz w całkowicie ciemnym pomieszczeniu nadaje się do użytku (jest wystarczająco jasny).

**Maksymalny rozmiar obrazu** —Największy obraz, jaki projektor może wyświetlać w ciemnym pomieszczeniu. Rozmiar jest zwykle ograniczony zakresem ogniskowej optyki.

**Odległość minimalna** — Najmniejsza odległość umożliwiająca projektorowi wyświetlanie ostrego obrazu na ekranie.

**NTSC** — National Television Standards Committee (Krajowy Komitet ds. Standardów Telewizyjnych). Północno amerykański standard video i nadawania, z formatem video 525 linii przy 30 klatkach na sekundę.

**PAL** — Phase Alternating Line. Europejski standard video i nadawania, z formatem video 625 linii przy 25 klatkach na sekundę.

**Obraz odwrócony** — Funkcja umożliwiająca odwrócenie obrazu w poziomie. Podczas korzystania przy normalnej projekcji do przodu tekst, grafika, itd. są odwracane. Obrazy odwrócone są stosowane w projekcji tylnej.

**RGB** — Red (Czerwony), Greek (Zielony), Blue (Niebieski) — zwykle stosowane do opisu monitora, który wymaga oddzielnych sygnałów dla każdej z trzech barw.

**S-Video** — standard transmisji sygnału video wykorzystujący 4-pinowe złącze mini-DIN do przesyłania informacji video za pomocą dwóch przewodów sygnałowych luminancji (jaskrawość, Y) i chrominancji (kolor, C). Standard S-Video jest także znany jako Y/C.

**SECAM** — Francuski międzynarodowy standard nadawania dla video i przekazu, blisko związany z PAL, ale wykorzystujący inną metodę wysyłania informacji o kolorach.

**SSID** — Service Set Identifiers (Identyfikatory zestawu usług) — Nazwa wykorzystywana do identyfikacji określonej bezprzewodowej sieci LAN, z którą chce się połączyć użytkownik.

**SVGA** — Super Video Graphics Array — 800 x 600 pikseli.

**SXGA** — Super Extended Graphics Array, — 1280 x 1024 pikseli.

**UXGA** — Ultra Extended Graphics Array — 1600 x 1200 pikseli.

**VGA** — Video Graphics Array — 640 x 480 pikseli.

**WEP** — Wired Equivalent Privacy — To metoda szyfrowania komunikacji danych. Tworzony jest klucz szyfrowania i powiadamiany jest tylko komunikujący się użytkownik, dlatego dane komunikacji nie mogą zostać rozszyfrowane przez stronę trzecią.

**XGA** Extra Video Graphics Array — 1024 x 768 pikseli.

**Obiektów o zmiennej ogniskowej** — Obiektów o zmiennej odległości ogniskowej umożliwiający operatorowi przybliżanie lub oddalanie widoku, a w konsekwencji zmniejszanie lub powiększanie obrazu.

**Współczynnik ogniskowej obiektu** — Stosunek pomiędzy najmniejszym a największym obrazem możliwym do wyświetlenia przez obiektów ze stałej odległości. Na przykład współczynnik ogniskowej obiektu 1,4:1 oznacza, że obraz o rozmiarze 10 m bez powiększenia będzie obrazem 14 m przy pełnym powiększeniu.

# Indeks

## A

Adapter prądu stałego 9

Audio-B 9

Audio-C 9

audio-C 9

## C

Czas wyśw. menu 45

## D

Dell

kontakt 92

## E

Ekran 45

## G

Głośnik 46

Głośność 46

Główny moduł 7

Obiektyw 7

Odbiornik podczerwieni 7

Panel sterowania 7

Pierścień ostrości 7

Przycisk regulacji wysokości 7

Regulator powiększenia 7

## H

Has 47

Hasło 47

HDMI 9

## K

Kontakt z firmą Dell 6, 82, 85

## M

Menu ekranowe 34

Auto Adjust (Automatyczna regulacja) 36

Inne 44

Lampa 41

Menu główne 34

Obraz (w trybie PC) 36

Obraz (w trybie Video) 37

Ustawienia 41

Wybór wejścia 35

Wyświetlacz (w trybie PC) 38

Wyświetlacz (w trybie Video) 40

Menu Pozycja 45

## N

Napisy 49

numery telefoniczne 92



## O

Oszcz. Energii 46

## P

Panel sterowania 27

Pilot zdalnego sterowania 29  
Odbiornik podczerwieni 28

Podłączenie projektora

Do komputera 11

Kabel Composite video 16

Kabel HDMI 18, 19, 21

Kabel RS232 13

Kabel S-video 15

Kabel USB do USB 11

Kabel VGA do VGA 11, 12

Kabel VGA do YPbPr 17

Podłączanie kablem Component  
17

Podłączanie kablem Composite  
16

Podłączanie kablem HDMI 18

Podłączanie kablem S-video 15

Podłączanie komputera kablem  
RS232 13

Przewód zasilający 11, 12, 13,  
15, 16, 17, 18, 19, 20, 21

pomoc techniczna

kontakt z firmą Dell 92

Porty połączeń

Gniazdo linki zabezpieczenia 9

Wyjście VGA-A (kabel  
loop-through monitora) 9

Złącze Composite video 9

Złącze przewodu zasilającego 9

Złącze RS232 9

Złącze S-video 9

Złącze USB pilota zdalnego  
sterowania 9

Złącze wejścia audio 9

Złącze wejścia VGA-A (D-sub) 9

Złącze wejścia VGA-B (D-sub) 9

Złącze wyjścia audio 9

Przeźr. menu 45

## R

Regulacja parametrów wyświet-  
lanego obrazu 23

obniżanie projektora

Nóżka regulacji wysokości  
23

Pokrętko regulacji kąta  
nachylenia 23

Przycisk regulacji wys-  
okości 23

Regulacja wysokości projektora  
23

Regulacja powiększenia i ostrości  
obrazu projektora 24

Pierścień ostrości 24

Regulator powiększenia 24

RJ45 9

Rozwiązywanie problemów 79

Kontakt z firmą Dell 79

## S

Specyfikacje

Audio 88

Ciężar 88  
Jasność 87  
Liczba pikseli 87  
Liczba wyświetlanych kolorów  
87  
Obiektów projekcyjny 87  
Odległość od ekranu 87  
Parametry otoczenia 88  
Poziom hałasu 88  
Protokół RS232 90  
Równomierność 87  
Szybkość koła kolorów 87  
Współczynnik kontrastu 87  
Wymiary 88  
Wymiary ekranu projekcyjnego  
87  
Złącza wejścia/wyjścia 88  
Zasilanie 87  
Zawór świetlny 87  
Zgodność ze standardami obrazu  
wideo 87  
Zużycie energii 87  
Szybkie wyłączenie 47

## **U**

Ustawienia dźwięku 46  
Ustawienia ekranu 45  
Ustawienia menu 44  
Ustawienia zabezpieczenia 47  
Ustawienia zasilania 46

## **W**

Włączanie/wyłączanie projektora

Włączanie projektora 22  
Wyłączanie projektora 22  
Wejście audio 46  
Wychwycenie obrazu 45  
Wyciszenie 46  
Wymiana lampy 85  
Wzorz. testowy 50

## **Z**

Zerow. do fabr 50  
Zerowanie 45